

Teileliste und Näheinrichtungen
Spare Parts List and Sewing Equipment

267

DÜRKOPP ADLER AG

Postfach 17 03 51, D-33703 Bielefeld • Potsdamer Straße 190, D-33719 Bielefeld
Telefon (05 21) 9 25-0 • Telefax (05 21) 9 25 24 35

1. Allgemeines

Separate Ersatzteilelisten gibt es fuer: Zusatzeinrichtungen für Spezial-Nähmaschinen und Gestelle.

2. Kennzeichnung der Ersatzteile

Zu einer Einheit gehoerende Einzelteile sind durch eine strichpunktierte Linie eingerahmt. Die Einheit kann auch komplett unter der voll eingerahmten Nr. (in einem Kasten) bestellt werden. Zu dieser Einheit gehoeren keine Teile, deren Nr. ausserhalb der strichpunktierten Linie steht.

Teile, die mit "N" gekennzeichnet sind, werden nicht einzeln geliefert.

Sollten Sie ein Teil nicht in der Ersatzteileliste auffinden, was durch technische Aenderungen vorkommen kann, dann geben Sie uns bitte zur Teile- und Funktionsbeschreibung die genaue Unterklasse und Fabrik-Nr. lt. Typenschild bekannt.

Bei Bestellungen von Elektroteilen bitten wir die zusaetzlichen Angaben, die in Klammern hinter der Teile-Nr. stehen, mit anzugeben.

Im Inhaltsverzeichnis sind die Teile-Nr. nach steigenden Nr. geordnet. Ausserdem sind angegeben :

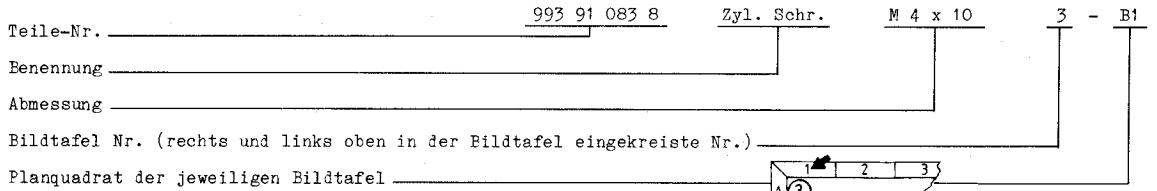

3. Verwendete Bildzeichen

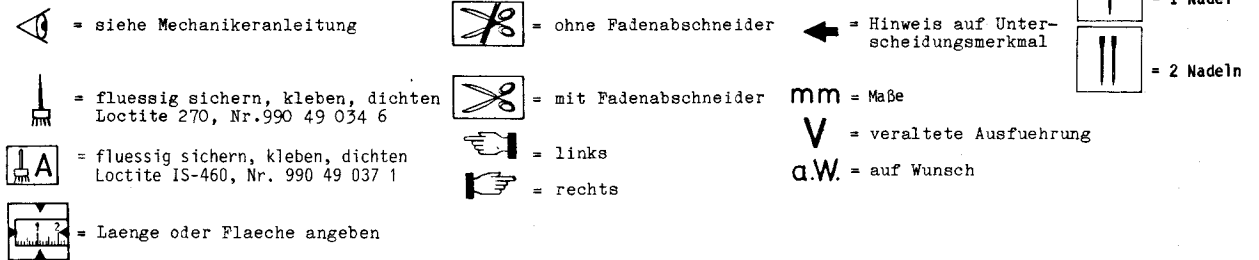

4. Handhabung der Ersatzteileliste

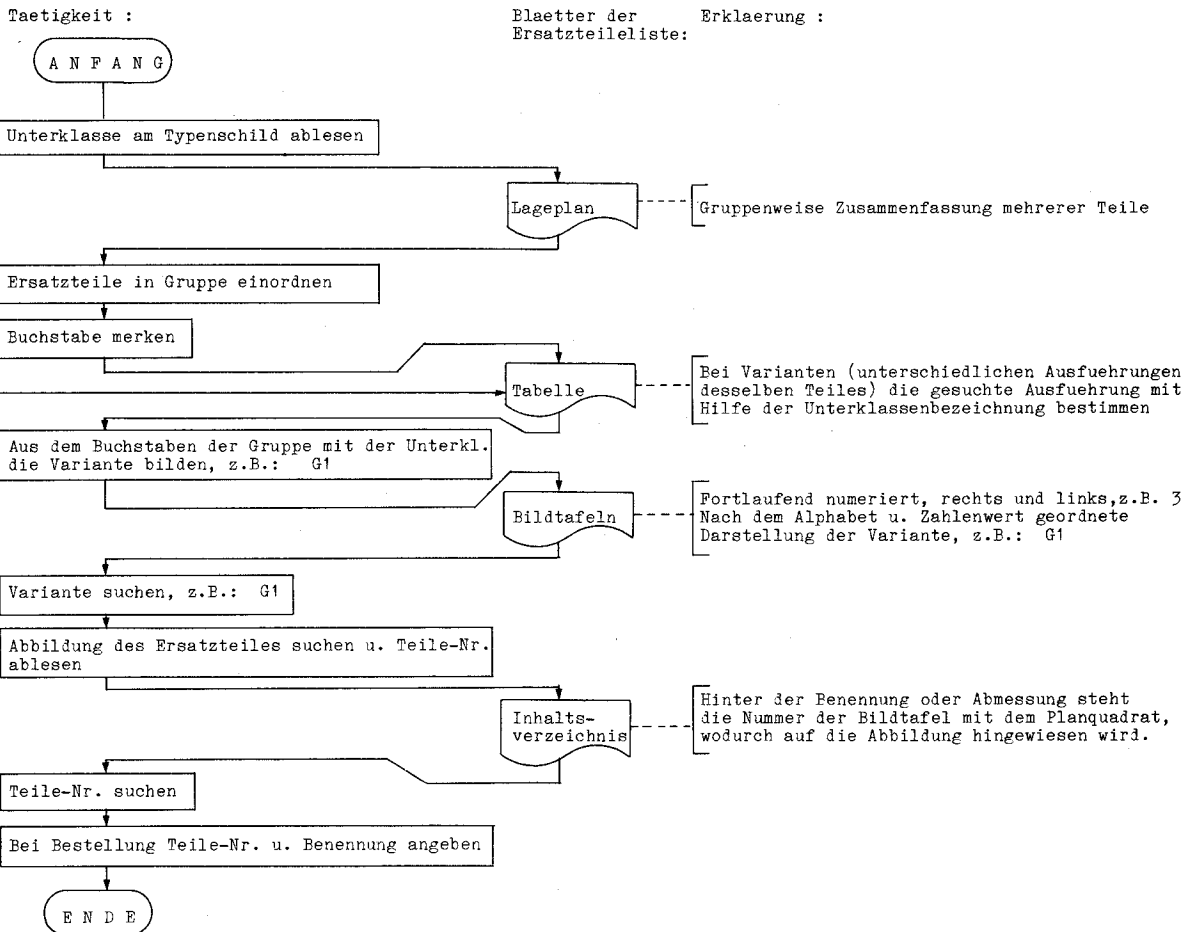

5. Jeder Nachdruck, auch auszugsweise, ist nur mit unserer Genehmigung gestattet. Aenderungen behaltent wir uns vor.

Explanation of spare parts list

1. In general

Separate lists are available for sewing components, additional equipment for special sewing-machines and stands.

2. Numbering of parts

The component parts of a complete unit are framed by a dot-dash line. The unit can also be ordered complete by quoting the number enclosed in the full lined "box" contained within the dot-dash frame. Any parts, the numbers of which are outside of the frame, are not part of the unit and must be ordered separately.

Parts marked with "N" cannot be supplied singly.

If a part cannot be found in the parts list, possibly due to technical alteration, when ordering, please describe the part and function fully, quoting the sub-class and serial number of the machine according to the specification plate.

When ordering electrical parts, please include the additional information set in brackets after the part number.

In the table of contents the part numbers are listed in numerical order, e.g.

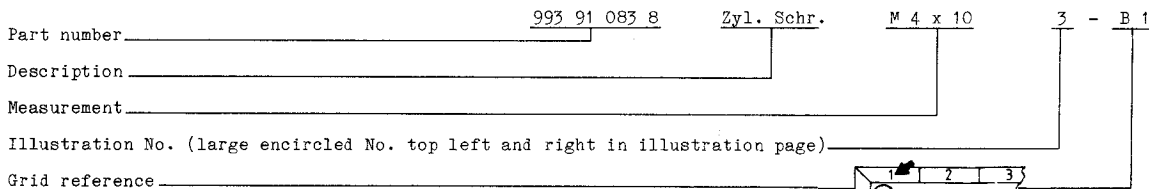

3. Symbols applied

	= see mechanics manual		= without thread cutter		= point of alteration		= 1 needle
	= secure by glueing, seal Loctite 270, No. 990 49 034 6		= with thread cutter	mm	= measurement		= 2 needles
	= secure by glueing, seal Loctite IS-460, No. 990 49 037 1		= left	V	= obsolete		
	= declar length or area		= right	d.W.	= on request		

4. Using the parts list

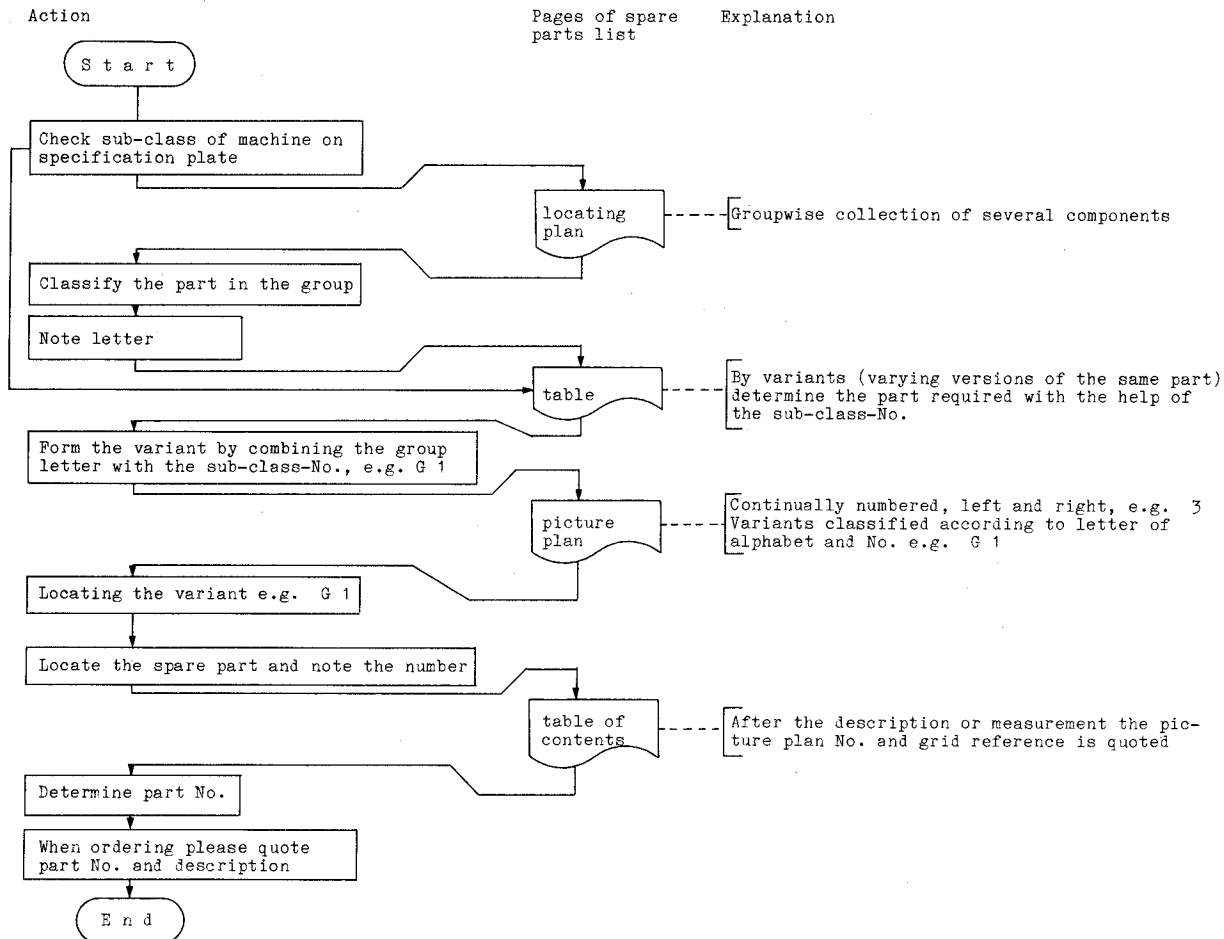

5. All reproductions, also in part, require our permission. Subject to alteration.

Explications pour la liste de pièces de rechange

1. Généralités

Il existe des listes de pièces rechange séparément pour : Equipements supplémentaires pour machines à coudre spéciales et bâtis.

2. Identification des pièces de rechange

Les pièces individuelles faisant partie d'une unité ont été encadrées d'une ligne à point-trait. L'unité peut être commandée aussi sous le numéro complètement encadré. Aucune pièce dont le numéro se trouve en dehors de l'encadrement n'appartient à cette unité.

Les pièces marquées par "N" ne sont pas livrables séparément.

Dans le cas où une pièce de rechange n'est pas indiquée dans la liste de pièces de rechange, ce qui peut se produire au cours de changements techniques, en cas de commande, veuillez indiquer la sous-class exacte ainsi que le numéro de fabrication de la machine selon le matricule.

Dans le cas de commande de pièces électriques veuillez également donner les indications supplémentaires qui se trouvent entre parenthèses après le numéro de la pièce.

Dans le table de matière les numéros des pièces sont indiqués par ordre numérique. En outre sont indiqués :

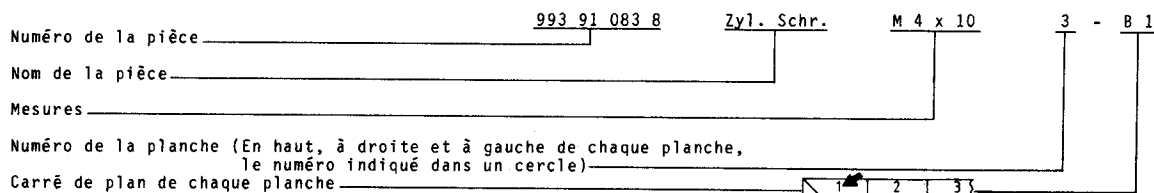

3. Symboles utilisés

	= voir instructions pour le mécanicien		= sans coupe-fil		= indication pour point de variation		= 1 aiguille
	= coller, fermer hermétiquement Loctite 270, No. 990 49 034 6		= avec coupe-fil	mm	= mesures		= 2 aiguilles
	= coller, fermer hermétiquement Loctite IS-460, No. 990 49 037 1		= gauche	V	= ancien model		
	= indiquer longueur ou surface		= droite	a.w.	= sur demande		

4. Emploi correct de la liste de pièces de rechange

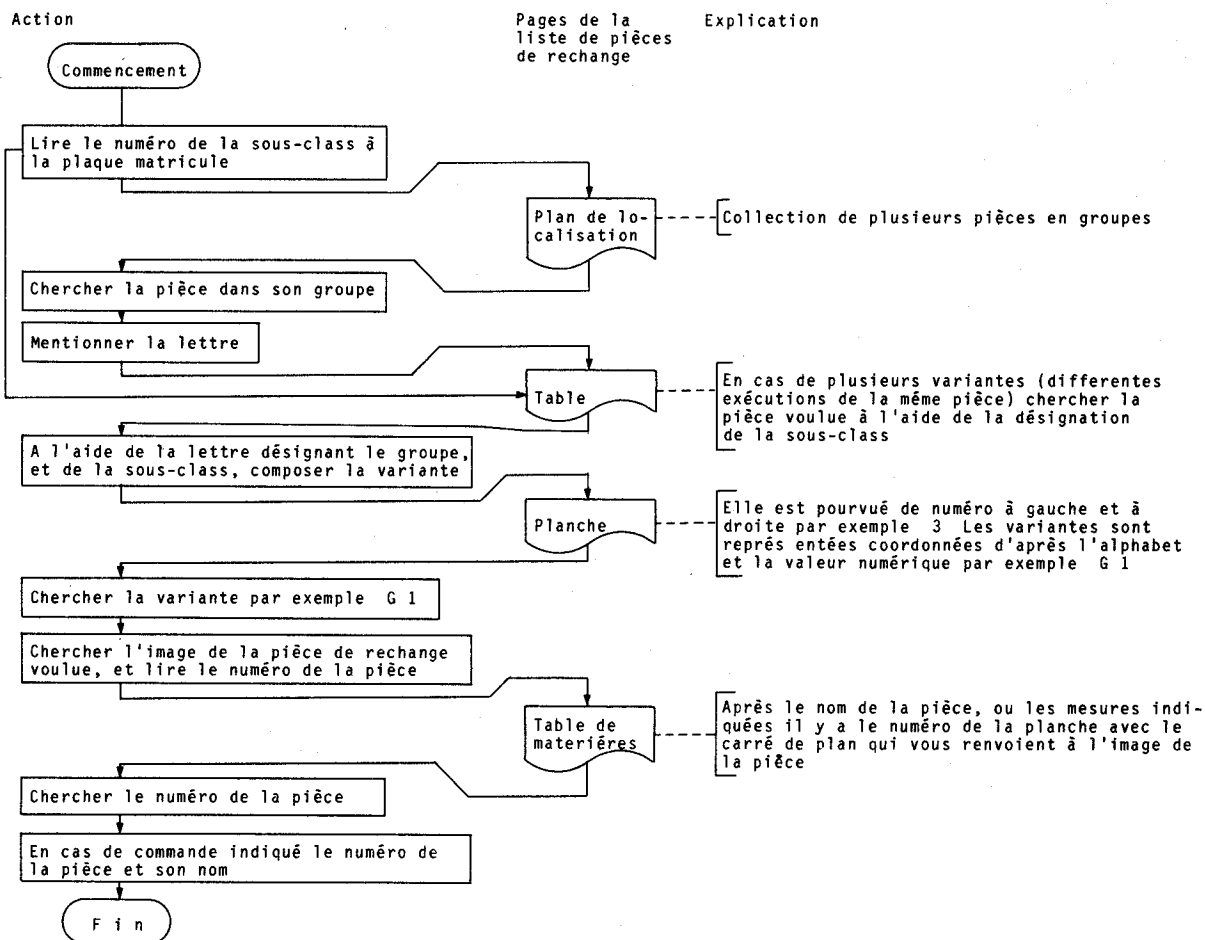

5. Toute reproduction, même en partie, n'est autorisée qu'avec notre permis. Nous nous réservons le droit de change

Aclaraciones a la lista de piezas de repuesto

1. Generalidades

Listas de piezas de repuesto por separado las hay para: Equipo adicional por especiales máquinas de coser y para bancadas.

2. Marcado de las piezas de requesto

Las piezas sueltas pertenecientes a una unidad están encuadradas por una raya de puntos. La unidad también se puede pedir completa con el número encuadrado por completo (en un cajetín). A esta unidad no pertenece ninguna pieza cuyo número quede fuera de la raya punteada.

Las piezas señaladas con una "N" no se sirven solas.

Si no encuentra usted una pieza en la lista de piezas de requesto - cosa que puede ocurrir por haber variaciones técnicas -, indiquenos entonces, junto a la descripción de la pieza y su función, la subclase exacta y el número de fábrica que figura en la placa del tipo.

En los pedidos de piezas eléctricas rogamos que también se nos indiquen los datos adicionales que figuran entre paréntesis detrás del número de la pieza.

En el sumario figuran los números de las piezas en progresión ascendente. Además se indican:

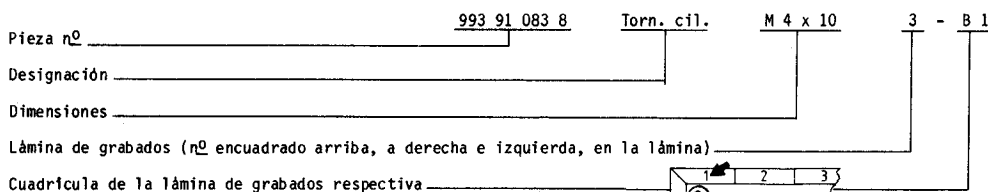

3. Símbolos empleados

- = Véase Instrucciones para el mecánico
- = Asegurar con líquido, pegar, obturar Loctite 270, nº 990 49 034 6
- = Asegurar con líquido, pegar, obturar Loctite IS-460, nº 990 49 037 1
- = Indicar largo y superficie
- = Sin cortahilos
- = Con cortahilos
- = izquierda
- = derecha
- = Advertencia de que hay diferencia de característica
- = 1 aguja
- = 2 agujas
- = medidas
- = ejecución antigua
- = a petición

4. Forma de proceder con la lista de piezas de repuesto

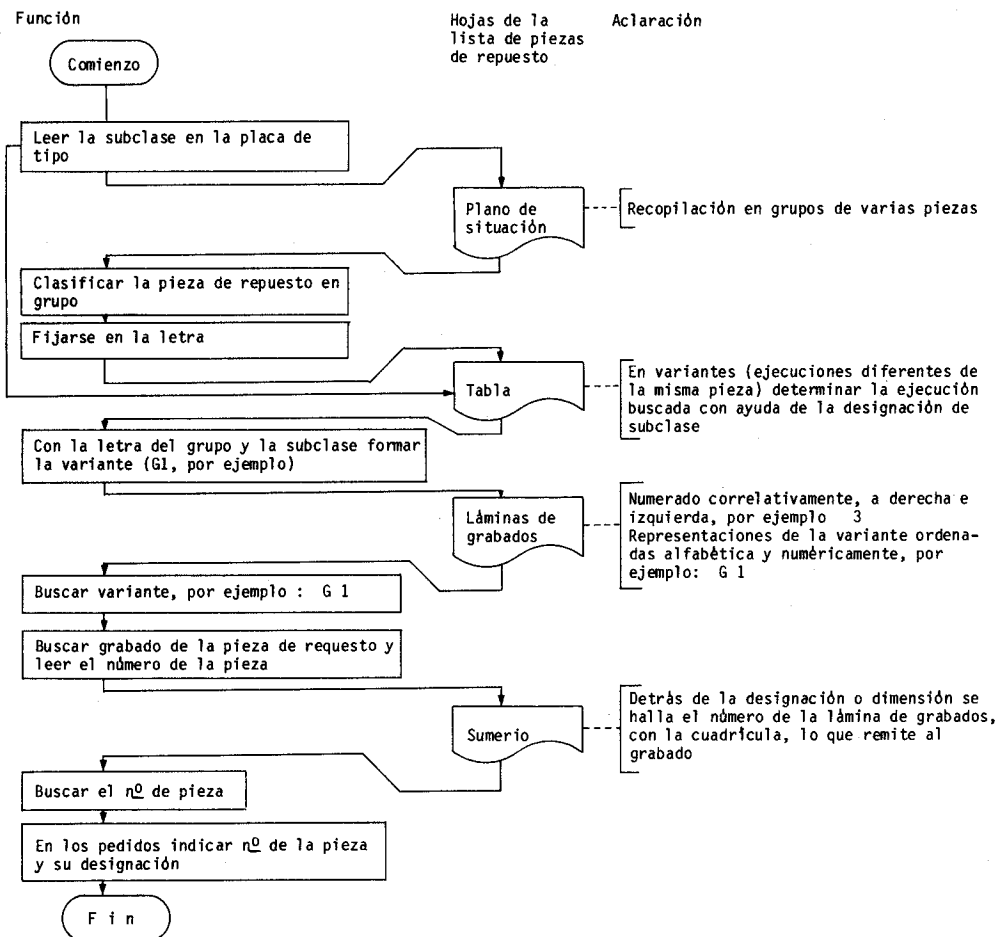

5. Toda reproducción, incluso extractada, sólo está permitida con nuestra autorización. Nos reservamos el derecho a hacer modificaciones.

1. Generalità

Esistono libretti parti di ricambio separati per: Dispositivi supplementari per macchine per cucire speciali e sostegni.

2. Contrassegni dei pezzi di ricambio

Pezzi singoli componenti un gruppo sono racchiusi in una linea a punti e tratti. Il gruppo può essere anche ordinato completo indicando all'ordine il numero di pezzo incorniciato da una linea continua. I pezzi il cui numero è situato fuori della linea a punti e tratti non appartengono al gruppo

Pezzi contrassegnati con la lettera N non possono essere forniti come pezzo singolo

Nel caso che un pezzo non si trovi nel libretto parti di ricambio, ciò può succedere a causa delle continue innovazioni tecniche, indicate, accanto alla descrizione della funzione del pezzo e l'eventuale schizzo o descrizione minuta del pezzo, la classe e sottoclasse esatta ed il numero di fabbricazione riportati in targhetta

Ordinando componenti elettrici indicare i dati suppletivi segnati in parentesi dietro il numero del pezzo

Nell'indice i numeri dei pezzi sono ordinati secondo numero progressivo ed inoltre sono indicati:

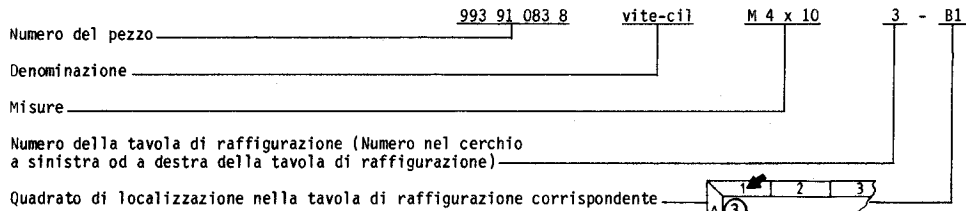

3. Simboli figurati utilizzati

= Vedi libretto istruzioni per i meccanici

= Senza rasafilo

= Indicazione per notare le differenze tra i pezzi

= 1 ago

= Fissaggio, incollaggio o tenuta del pezzo tramite liquido Loctite 270, Nr. 990 48 034 6

= Con rasafilo

mm = Misura

= 2 aghi

= Fissaggio, incollaggio o tenuta del pezzo tramite liquido Loctite IS-460, Nr. 990 49 037 1

= Sinistra (o)

V = Esecuzione invecchiata

= Indicare la lunghezza o la superficie

= Destra (o)

a.W. = A richiesta

4. Uso del libretto parti di ricambio

Azione:

Fogli del libretto parti di ricambio:

Spiegazione:

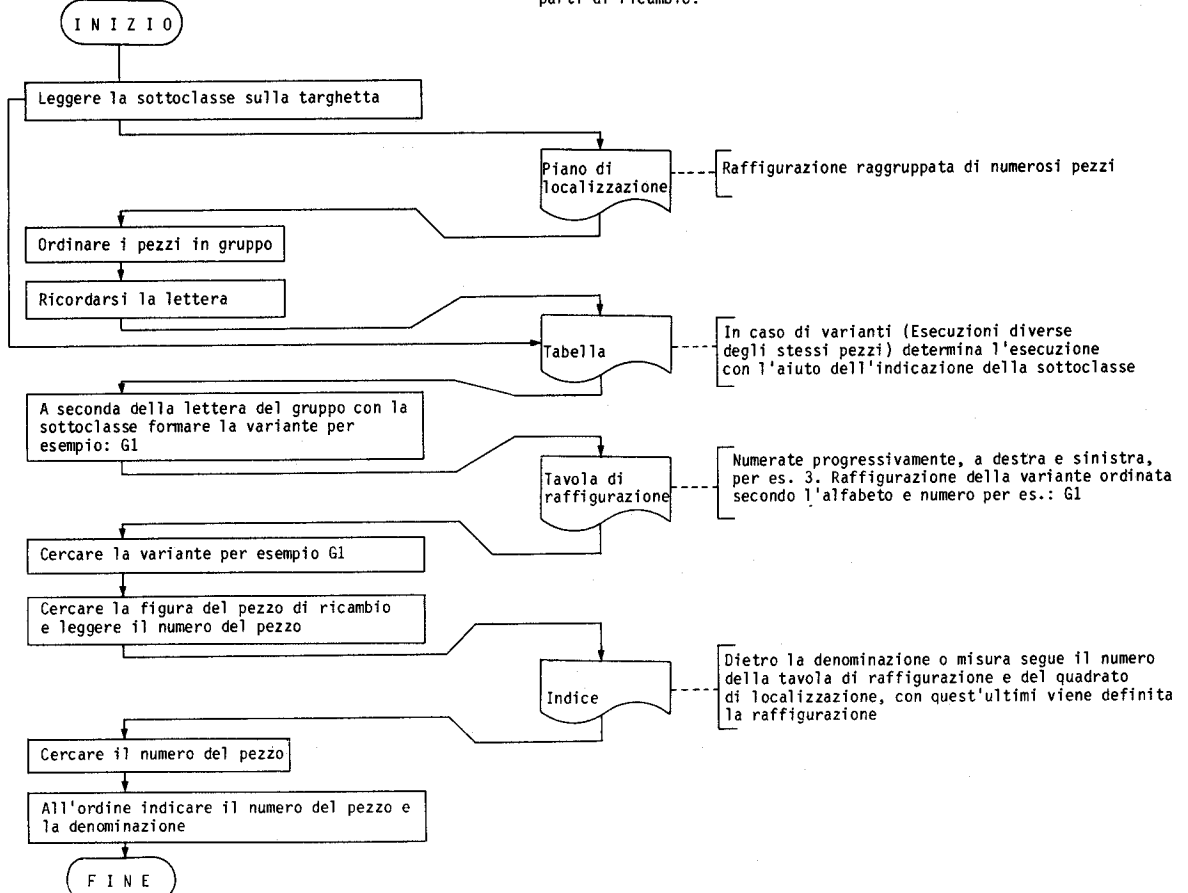

Schmierplan für Kl. 267

Lubrication plan to class 267

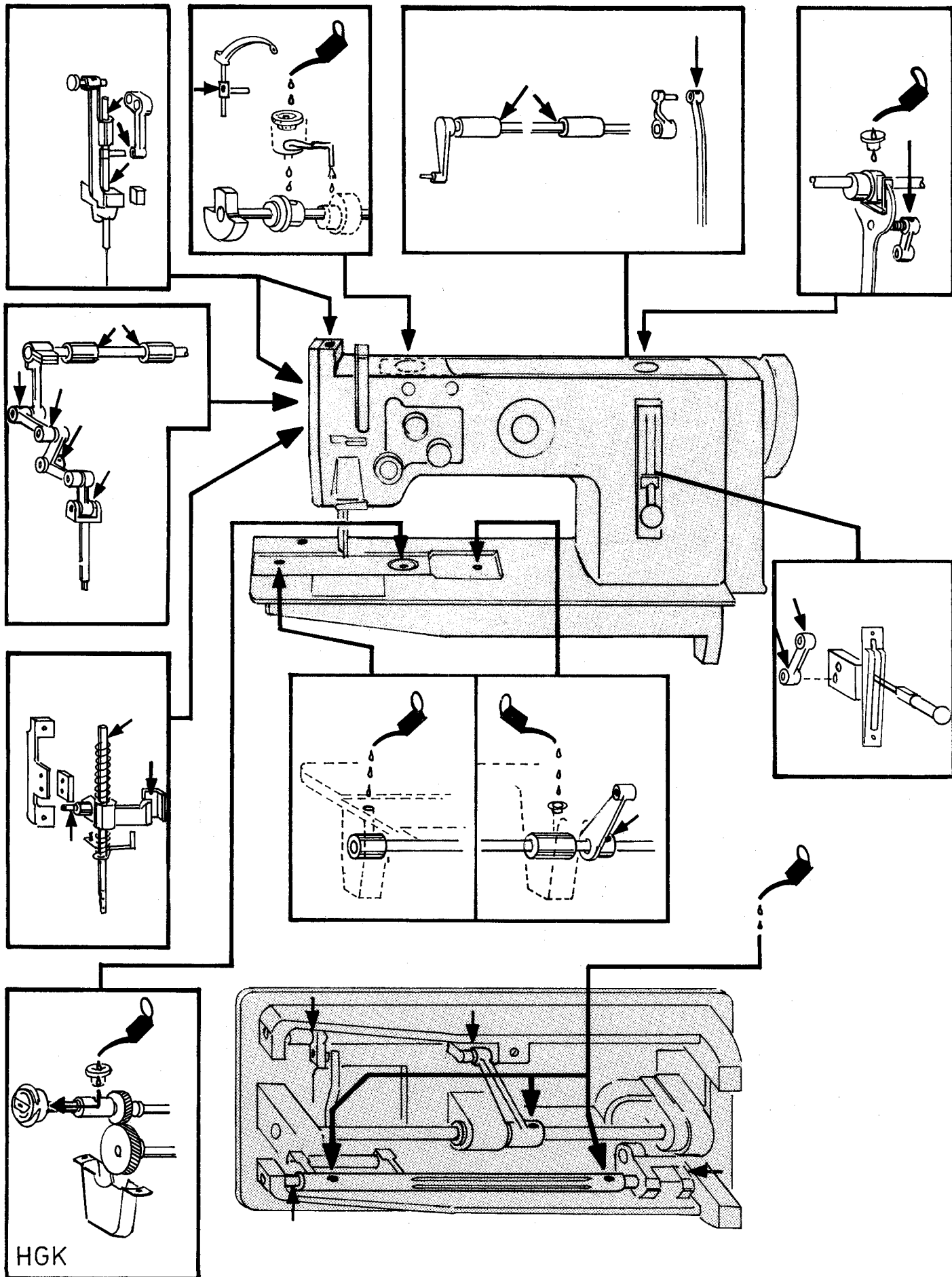

Unterklassen-Tabelle Table of sub classes

Zelle	Unterklasse: Sub class:	Gruppenaufstellung der Unterklassen: Zum Beispiel: A 1 Table of sub class (for example A 1)																									
	267...	A.	B.	C.	D.	E.	F.	G.	H.	J.	K.	L.	M.	N.	O.	P.	Q.	R.	S.	T.	U.	V.	W.	X.	Y.	Z.	
		Einnadel single-needle																									
001	VGF-2-S	1	3	1	1	1	1	1+5	-	6	-	-	-	-	1	-	1+4+6	8	-	1	1+3	2+3	2+4	1	-		
002	3-S	1	3	1	1	1	2	1+6	-	2	-	-	-	2	1	-	1+4+6	2	-	5	-	2+3	2+6	1	-		
003	FAP-3-S	1	3	1	1	1	2	1+7	-	2	-	-	-	1	1	-	1+4+6	6	-	7	2+3	2+3	3+4	1	-		
004	4-S	1	3	1	1	1	2	1	-	3	-	-	-	2	1	-	1+4+6	2	-	5	-	1+3	3+6	1	-		
005	FAP-4-S	1	3	1	1	1	2	1+7	-	3	-	-	-	2	1	-	1+4+6	6	-	7	2+3	1+3	3+4	1	-		
006	HGK-62	1	4	1	1	1	2	1	1	12	-	-	-	-	1	-	3+7+8	-	-	13	-	2+3	1	1	-		
007	HGK-62-S	1	4	1	1	1	2	1	1	6	-	-	-	-	1	-	3+7+8	-	-	13	-	2+3	1	1	-		
008	HGK-63	1	4	1	1	1	2	1	1	13	-	-	-	-	1	1	-	3+7+8	-	-	13	-	2+3	1	1	-	
009	HGK-63-S	1	4	1	1	1	2	1	1	2	-	-	-	-	1	1	-	3+7+8	-	-	13	-	2+3	1	1	-	
010	FA-63	1	3	1	1	1	2	1	1	13	-	-	-	-	1	1	-	1+6+8	6	-	7	1+3	2+3	2+4	1	-	
011	FA-63-S	1	3	1	1	1	2	1	1	2	-	-	-	-	1	1	-	1+6+8	6	-	7	1+3	2+3	2+4	1	-	
012	63-S	1	3	1	1	1	2	1	1	2	-	-	-	-	1	1	-	1+6+8	2	-	5	-	2+3	2+6	1	-	
013	VG-63	1	3	1	1	1	2	1	1	13	-	-	-	-	1	1	-	1+6+8	4	-	3	-	2+3	2+6	1	-	
014	VG-63-S	1	3	1	1	1	2	1	1	2	-	-	-	-	1	-	1+6+8	4	-	3	-	2+3	2+6	1	-		
015	VGF-63-S	1	3	1	1	1	1	1	1	2	-	-	-	-	1	1	-	1+6+8	8	-	1	1+3	2+3	2+4	1	-	
016	HGK-64	1	4	1	1	1	2	1	1	15	-	-	-	-	2	1	-	3+7+8	-	-	13	-	2+3	1	1	-	
017	HGK-64-S	1	4	1	1	1	2	1	1	3	-	-	-	-	2	1	-	3+7+8	-	-	13	-	2+3	1	1	-	
018	63	1	3	1	1	1	2	1	1	13	-	-	-	-	1	1	-	1+6+8	2	-	5	-	2+3	2+6	1	-	
019	VG-72	1	3	1	1	1	2	2	1	7	-	-	-	-	1	1+4	1+5+8	4	-	3	-	2+3	2+6	1	1		
020	-73	1	3	1	1	1	2	2+6	1	8	-	-	-	-	2	1	1+4	1+5+8	2	-	5	-	2+3	2+6	1	1	
021	VG-73	1	3	1	1	1	2	2	1	8	-	-	-	-	2	1	1+4	1+5+8	4	-	3	-	2+3	2+6	1	1	
022	LG-73	1	3	1	1	1	2	2	1	8	-	-	-	-	2	1	1+4	1+5+8	1	-	5	-	2+3	2+7	1	-	
023	FA-73-V	1	3	1	1	1	2	2+7	1	8	-	-	-	-	2	1	1+4	1+5+8	6	-	7	1+3	2+3	2+4	1	1	
024	74	1	3	1	1	1	2	2	1	8	-	-	-	-	2	1	1+4	1+5+8	2	-	5	-	2+3	3+6	1	1	
025																											
026	VG-82-S	1	3	1	1	1	1	4+8	-	6	-	-	-	-	1	-	9	4	-	4	-	-	2+6	1	-		
027	VGF-82-S	1	3	1	1	1	1	4+9	-	6	-	-	-	-	1	-	9	8	-	1	1+3	-	2+4	1	-		
028																											
029		Zweinadel twin-needle																									
030																											
031																											
032	VG-202-S	1	2	1	1	1	2	1	-	1	-	-	-	-	1	-	1+4+6	3+4	4	4	-	2+3	2+6+7	1	-		
033	VGF-202-S	1	2	1	1	1	1	1	-	1	-	-	-	-	1	-	1+4+6	7+8	1	1	1+3+4	2+3	2+4+5	1	-		
034	-203-S	1	2	1	1	1	2	1	-	4	-	-	-	-	1	1	-	1+4+6	1+2	5	5	-	2+3	2+6+7	1	-	
035	FA-203-S/NH1	1	2	1	1	1	2	-	-	11	1	1	3	-	1	-	1+4+6	5+6	7	7	1+3+4	2+3	3+4+5	1	-		
036	204-S	1	2	1	1	1	2	1	-	5	-	-	-	-	2	1	-	1+4+6	1+2	5	5	-	1+3	3+6+7	1	-	
037	FAP-204-S	1	2	1	1	1	2	1	-	5	-	-	-	-	2	1	-	1+4+6	5+6	7	7	2+3+4	1+3	3+4+5	1	-	
038	FAP-203-S	1	2	1	1	1	2	1	-	4	-	-	-	-	1	1	-	1+4+6	5+6	7	7	2+3+4	2+3	2+4+5	1	-	
039																											
040																											
041	262	1	2	1	1	1	2	1	1	12	-	-	-	-	1	-	1+6+8	1+2	6	6	-	2+3	2+6+7	1	-		
042	262-NH-1	1	1	1	1	1	2	-	1	12	1	1	1	-	1	-	1+6+8	1+2	10	6	-	2+3	2+6+7	1	-		
043	VG-262	1	2	1	1	1	2	1	1	12	-	-	-	-	1	-	1+6+8	3+4	3	3	-	2+3	2+6+7	1	-		
044	VG-262-NH1	1	1	1	1	1	2	-	1	10	1	1	1	-	1	-	1+6+8	3+4	3	3	-	2+3	2+6+7	1	-		
045	FA-262	1	2	1	1	1	2	1	1	12	-	-	-	-	1	-	1+6+8	5+6	8	8	1+3+4	2+3	2+4+5	1	-		
046	FA-262-NH1	1	1	1	1	1	2	-	1	12	1	1	1	-	1	-	1+6+8	5+6	12	8	1+3+4	2+3	2+4+5	1	-		
047																											
048																											
049																											
050	VGF-262	1	2	1	1	1	2	1	1	12	-	-	-	-	1	-	1+6+8	7+8	2	2	1+3+4	2+3	2+4+5	1	-		
051	VGF-262-NH-1	1	1	1	1	1	2	-	1	10	1	1	1	-	1	-	1+6+8	7+8	2	2	1+3+4	2+3	2+4+5	1	-		
052	263	1	2	1	1	1	2	1	1	13	-	-	-	-	1	1	-	1+6+8	1+2	5	5	-	2+3	2+6+7	1	-	
053	FA-263	1	2	1	1	1	2	1	1	13	-	-	-	-	1	1	-	1+6+8	5+6	7	7	1+3+4	2+3	3+4+5	1	-	
054	LS-263-NH-1	1	1	1	1	1	2	-	1	10	1	1	1	-	1	-	2+6+8	1+2	9	5	-	2+3	2+6+7	1	-		

Unterklassen-Tabelle Table of sub classes

Zeile	Unterklasse: Sub class:	Gruppenaufstellung der Unterklassen: Zum Beispiel: A 1 Table of sub class (for example A 1)																									
	267...	A	B	C	D	E	F	G	H	J	K	L	M	N	O	P	Q	R	S	T	U	V	W	X	Y	Z	
055	-272	1	2	1	1	1	2	2	1	7	-	-	-	-	1	1+4		1+5+8	1+2	5	5	-	2+3	2+6+7	1	1	
056	VG-272	1	2	1	1	1	2	2	1	7	-	-	-	-	1	1+4		1+5+8	3+4	3	3	-	2+3	2+6+7	1	1	
057	-273	1	2	1	1	1	2	2	1	8	-	-	-	2	1	1+4		1+5+8	1+2	5	5	-	2+3	2+6+7	1	1	
058	-273 HU	1	2	1	1	1	2	2	1	8	-	-	-	2	1	1+4		1+5+8	1+2	5	5	-	2+3	2+6+7	1	1	
059	-273 NH 1	1	1	1	1	1	2	-	1	9	1	1	2	-	1	3+4		1+5+8	1+2	9	5	-	2+3	2+6+7	1	-	
060																											
061																											
062																											
063	FA-273	1	2	1	1	1	2	2	1	8	-	-	-	2	1	1+4		1+5+8	5+6	7	7	1+3+4	2+3	3+4+5	1	1	
064	FA-273 NH 1	1	1	1	1	1	2	-	1	9	1	1	2	-	1	3+4		1+5+8	5+6	11	7	1+3+4	2+3	3+4+5	1	-	
065	BNF-273	1	2	1	1	1	2	2	1	8	-	-	-	2	1	1+4		1+5+8	5+6	7	7	1+3+4	2+3	3+4+5	1	-	
066																											
067																											
068																											
069	HGK-372	1	4	1	1	1	1	3+6	1	14	-	-	-	-	1	2+4		3+6+8	-	-	13	-	2+3	1	1	1	
070	-373	1	3	1	1	1	2	2	1	8	-	-	-	2	1	1+4		1+6+8	2	-	5	-	2+3	2+6	1	1	
071	FA-373	1	3	1	1	1	2	2+6	1	8	-	-	-	2	1	1+4		1+6+8	6	-	7	1+3	2+3	2+4	1	1	
072	VG-373	1	3	1	1	1	2	3	1	8	-	-	-	2	1	1+4		1+6+8	4	-	3	-	2+3	2+6	1	1	
073	HGK-373	1	4	1	1	1	1	2	1	14	-	-	-	-	1	2+4		3+6+8	-	-	13	-	2+3	1	1	1	
074	VG-373-50	1	3	1	1	1	2	2	1	8	-	-	-	2	1	1+4		1+6+8	4	-	3	-	2+3	2+4	1	1	
075	VG-373-50	1	3	1	1	1	2	3+6	1	8	-	-	-	2	1	1+4		1+6+8	8	-	3	1+3	2+3	2+4	1	1	
076	GK-373	1	4	1	1	1	1	3	1	14	-	-	-	-	1	2+4		1+6+8	2	-	5	-	2+3	2+6	1	1	

FA { = U1 (with electrical magnetic disengagement)
= U1 (mit elektromagnetischer Auslösung)

FAP { = U2 (with pneumatically disengagement)
= U2 (mit pneumatischer Auslösung)

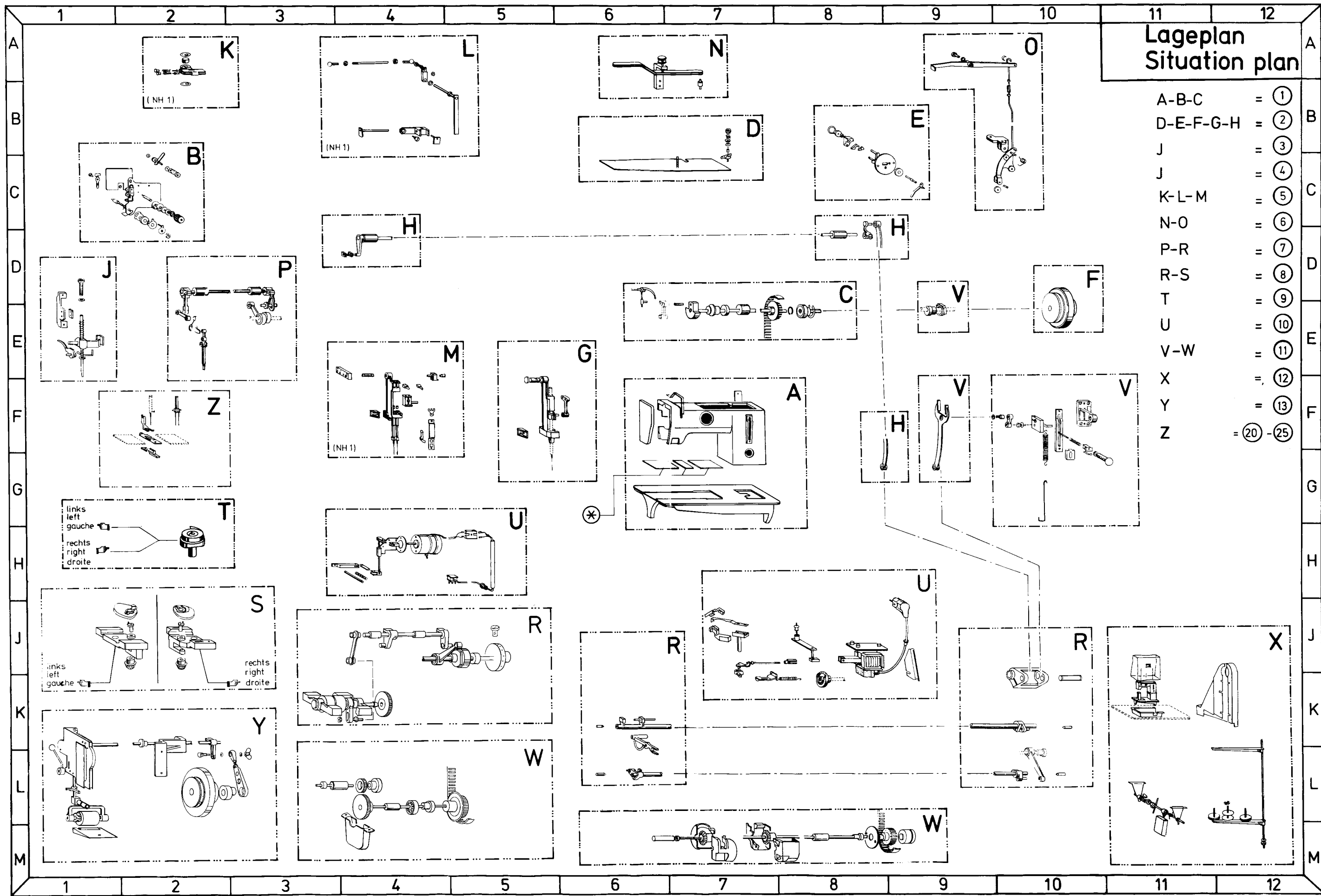

**Lageplan
Situation plan**

- A-B-C = ①
- D-E-F-G-H = ②
- J = ③
- J = ④
- K-L-M = ⑤
- N-O = ⑥
- P-R = ⑦
- R-S = ⑧
- T = ⑨
- U = ⑩
- V-W = ⑪
- X = ⑫
- Y = ⑬
- Z = ⑭-⑮

links
left
gauche

rechts
right
droite

links
left
gauche

rechts
right
droite

*

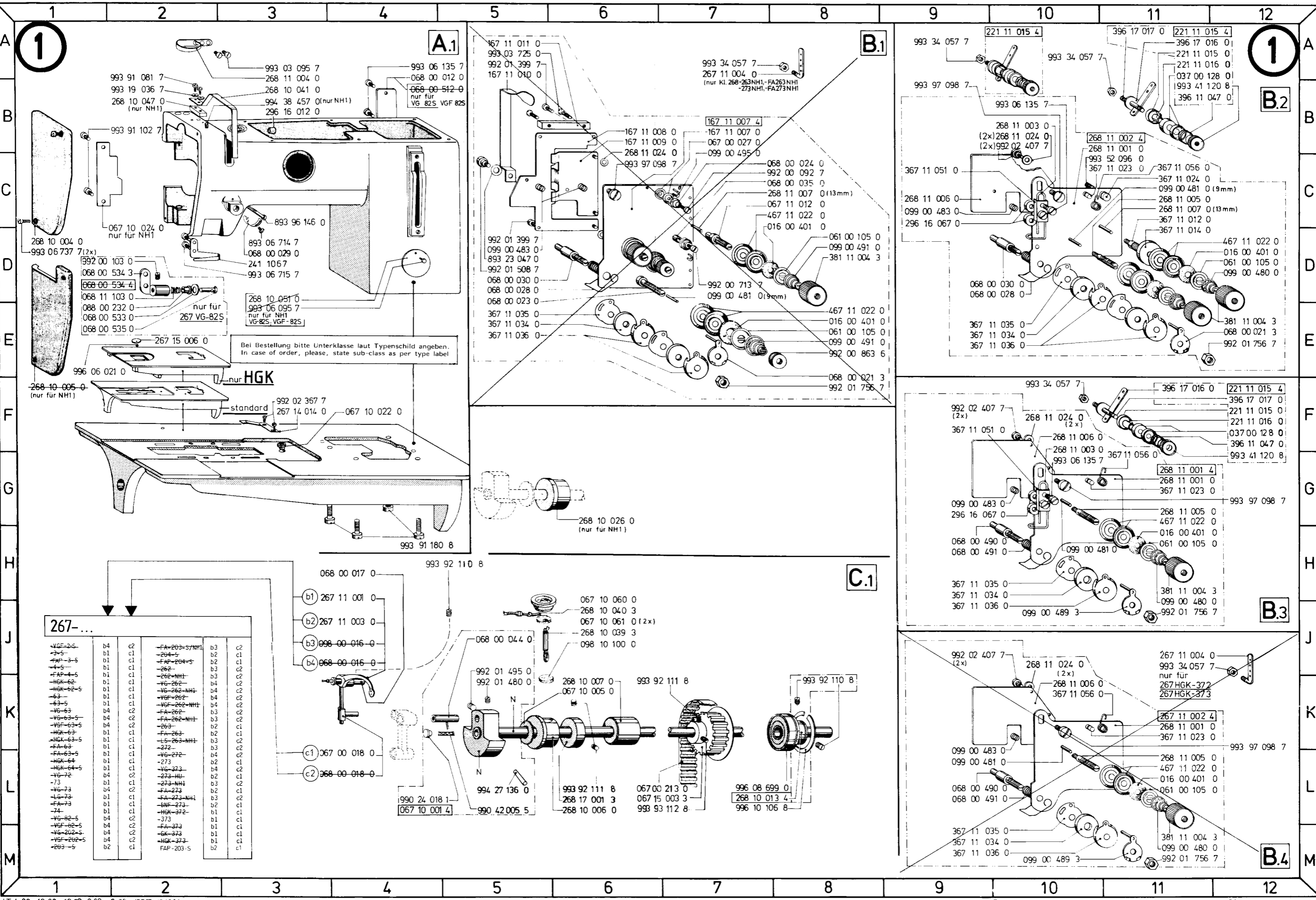

Bei Bestellung bitte Unterklasse laut Typenschild angeben.
In case of order, please, state sub-class as per type label

nur HGK

standard

267-...	
-VGF-2-S-	b4
-3-5-	b1
-FAP-3-5-	d1
-4-5-	b1
-FAP-4-5-	d1
-HGK-62-	d1
-HGK-62-5-	d4
-63-5-	d1
-VG-63-	d4
-VG-63-5-	d4
-VGF-63-5-	d4
-HGK-63-	b1
-HGK-63-5-	b4
-FA-63-	b1
-HGK-64-	d1
-HGK-64-5-	d4
-73-	d1
-VG-73-	d4
-LG-73-	d1
-FA-73-	d1
-74-	b1
-VG-82-5-	d4
-VGF-82-5-	d4
-VG-202-5-	d4
-VGF-202-5-	d4
-203-5-	b2
-FA-203-5/NH1	b3
-204-5-	b2
-FAP-204-5-	b2
-262-	b3
-262-NH1-	b3
-VG-262-	b4
-VGF-262-	b4
-VGF-262-NH1-	b4
-FA-262-	b3
-FA-262-NH1-	b3
-263-	b2
-FA-263-	b2
-LS-263-NH1-	b3
-272-	b3
-VG-272-	d4
-273-	d2
-VG-273-	d2
-273-NH1-	d2
-FA-273-	d2
-FA-273-NH1-	b3
-BNF-273-	d2
-HGK-372-	b1
-373-	b1
-FA-373-	b1
-GK-373-	b1
-HGK-373-	b1
-FAP-203-5	c1

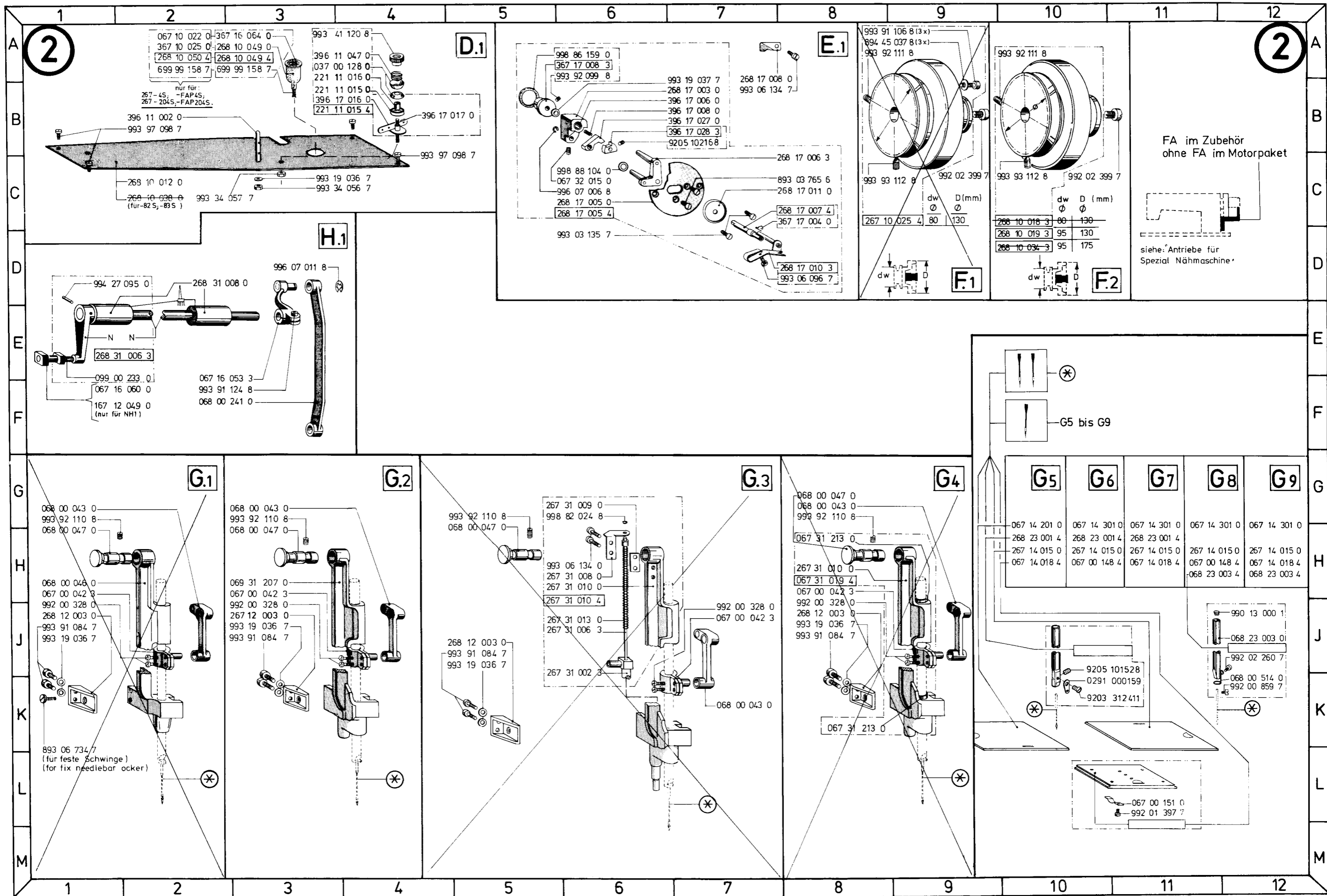

⊗ = siehe auch Nähmaschinen
 ⊗ = see also sewing equipment

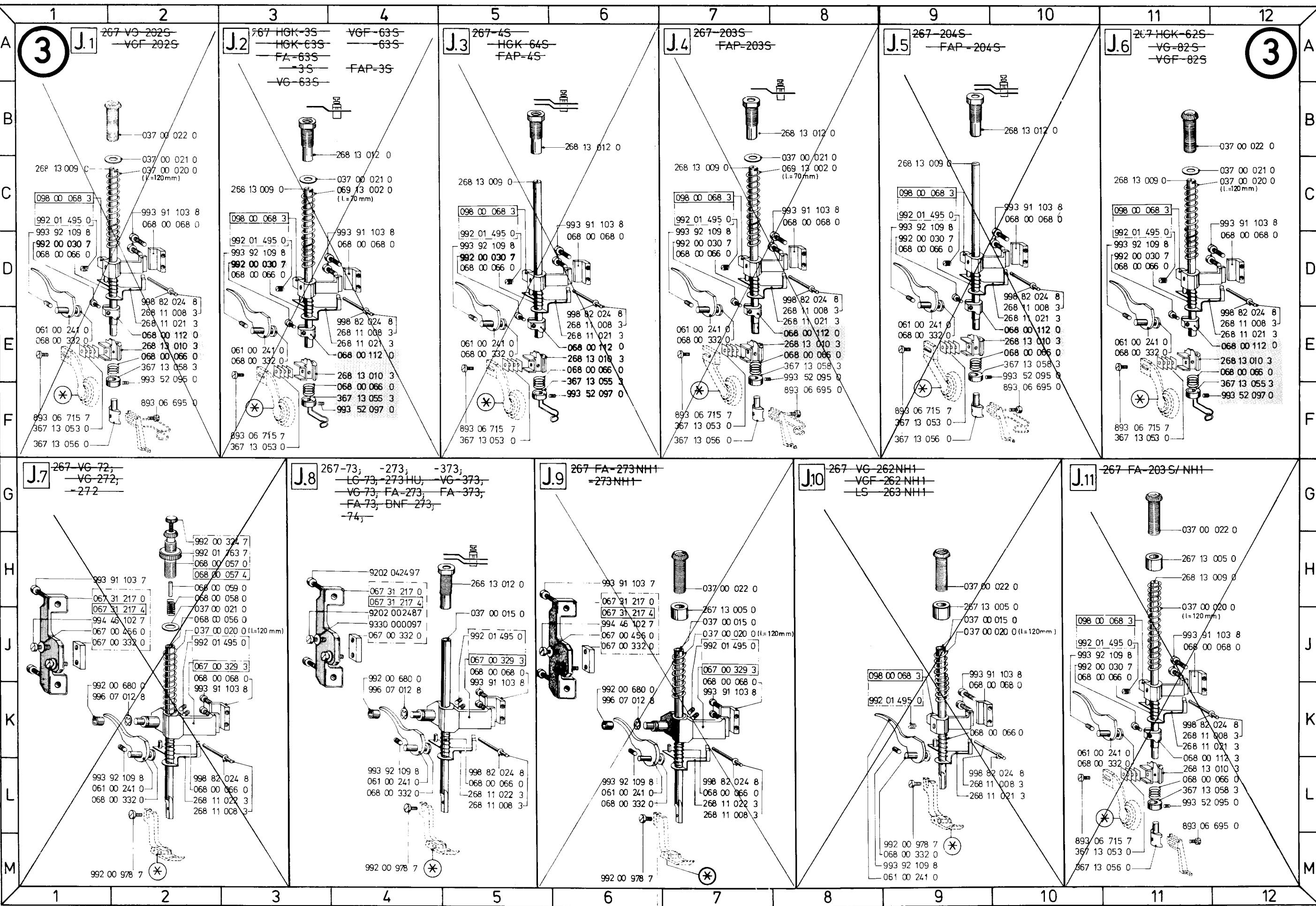

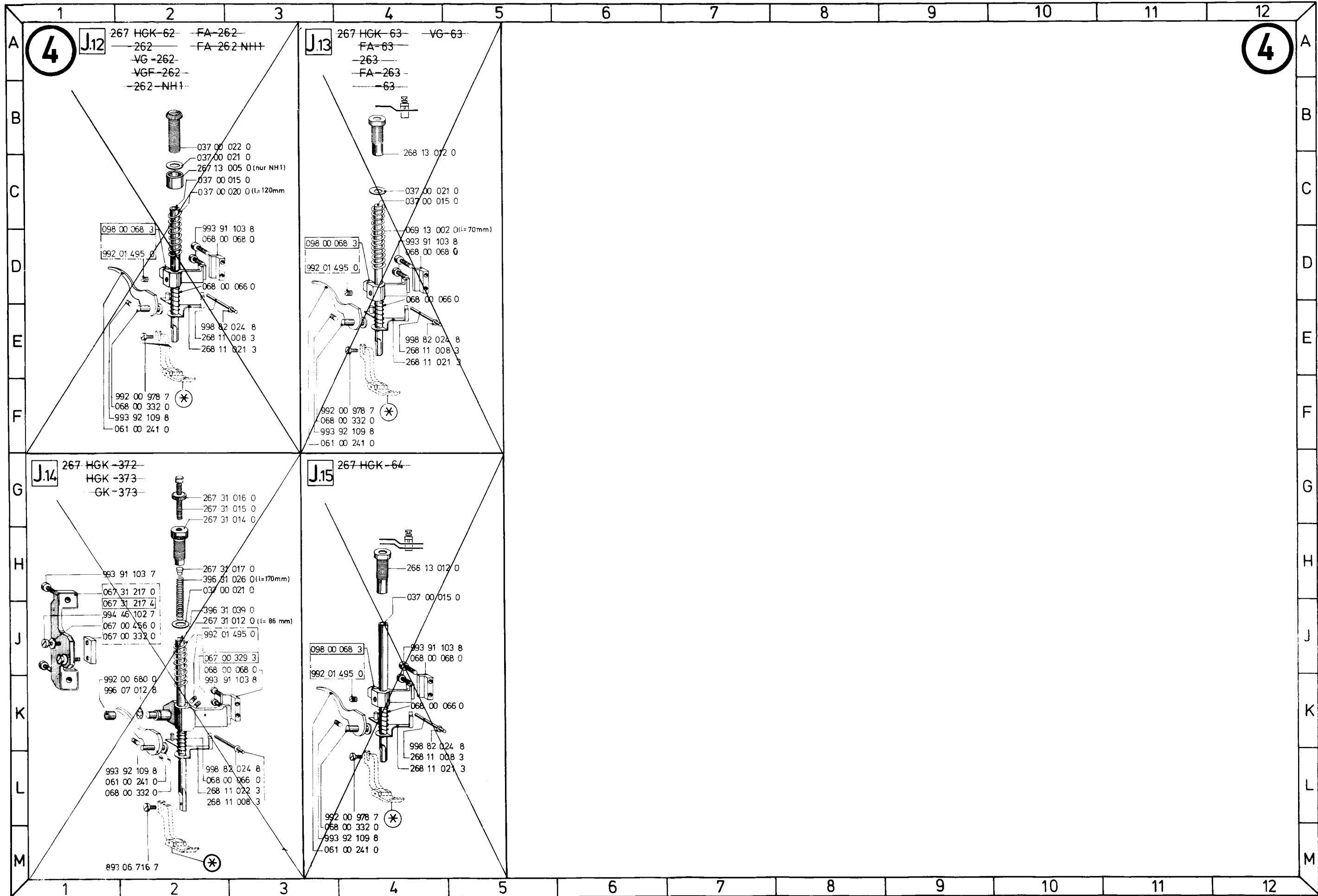

J11288 * = siehe auch Naheinrichtungen
 = see also sewing equipment

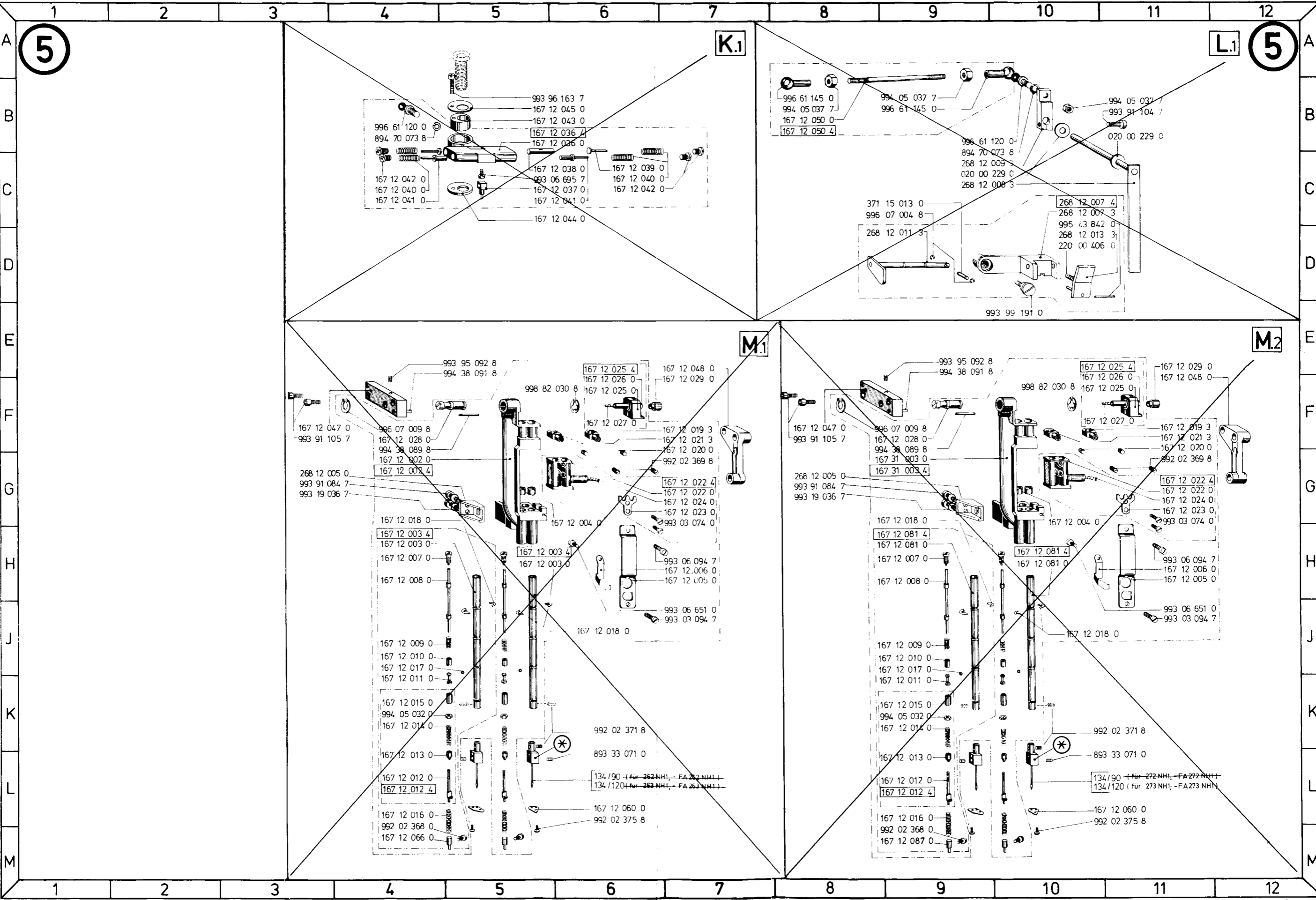

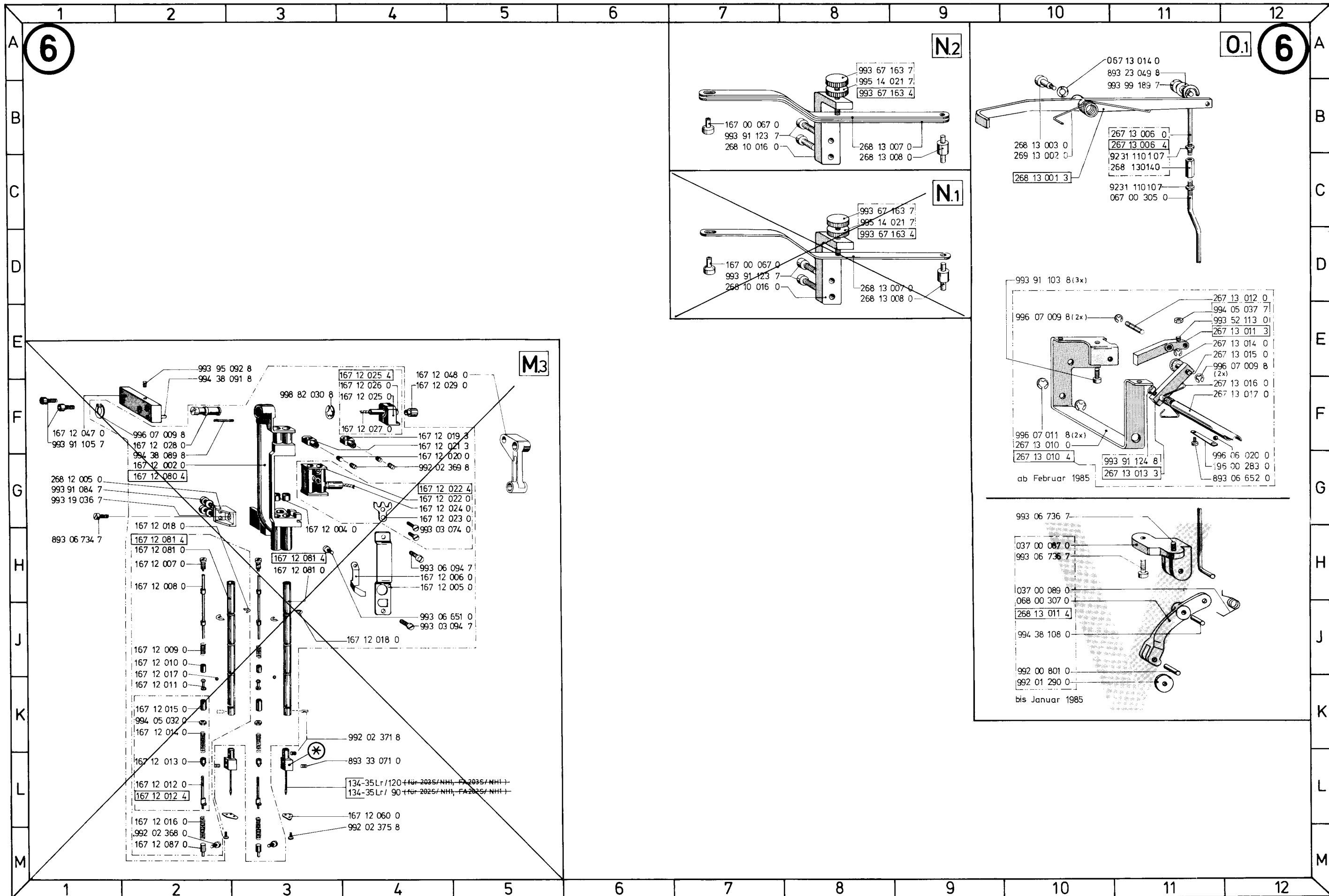

6

O.1 6

N2

N1

M3

- 993 95 092 8
- 994 38 091 8
- 167 12 047 0
- 993 91 105 7
- 996 07 009 8
- 167 12 028 0
- 994 38 089 8
- 167 12 002 0
- 167 12 080 4
- 268 12 005 0
- 993 91 084 7
- 993 19 036 7
- 893 06 734 7
- 167 12 018 0
- 167 12 081 4
- 167 12 081 0
- 167 12 007 0
- 167 12 008 0
- 167 12 009 0
- 167 12 010 0
- 167 12 017 0
- 167 12 011 0
- 167 12 015 0
- 994 05 032 0
- 167 12 014 0
- 167 12 013 0
- 167 12 012 0
- 167 12 012 4
- 167 12 016 0
- 992 02 368 0
- 167 12 087 0
- 998 82 030 8
- 167 12 025 4
- 167 12 026 0
- 167 12 025 0
- 167 12 027 0
- 167 12 019 4
- 167 12 021 3
- 167 12 020 0
- 992 02 369 8
- 167 12 022 4
- 167 12 022 0
- 167 12 024 0
- 167 12 023 0
- 993 03 074 0
- 167 12 004 0
- 167 12 081 4
- 167 12 081 0
- 993 06 094 7
- 167 12 006 0
- 167 12 005 0
- 993 06 651 0
- 993 03 094 7
- 167 12 018 0
- 992 02 371 8
- 893 33 071 0
- 134-35Lr/120+ für 2025/NH1, FA 2025/NH1
- 134-35Lr/ 90+ für 2025/NH1, FA 2025/NH1
- 167 12 060 0
- 992 02 375 8
- 167 12 048 0
- 167 12 029 0

- 993 67 163 7
- 995 14 021 7
- 993 67 163 4
- 167 00 067 0
- 993 91 123 7
- 268 10 016 0
- 268 13 007 0
- 268 13 008 0

- 993 67 163 7
- 995 14 021 7
- 993 67 163 4
- 167 00 067 0
- 993 91 123 7
- 268 10 016 0
- 268 13 007 0
- 268 13 008 0

- 067 13 014 0
- 893 23 049 8
- 993 99 189 7
- 267 13 006 0
- 267 13 006 4
- 9231 110107
- 268 130140
- 268 13 003 0
- 269 13 002 0
- 268 13 001 3
- 9231 110107
- 067 00 305 0

- 993 91 103 8(3x)
- 996 07 009 8(2x)
- 267 13 012 0
- 994 05 037 7
- 993 52 113 0
- 267 13 011 3
- 267 13 014 0
- 267 13 015 0
- 996 07 009 8 (2x)
- 267 13 016 0
- 267 13 017 0
- 996 07 011 8(2x)
- 267 13 010 0
- 267 13 010 4
- 993 91 124 8
- 996 06 020 0
- 996 00 283 0
- 267 13 013 3
- 893 06 652 0

- 993 06 736 7
- 037 00 067 0
- 993 06 736 7
- 037 00 089 0
- 068 00 307 0
- 268 13 011 4
- 994 38 108 0
- 992 00 801 0
- 992 01 290 0

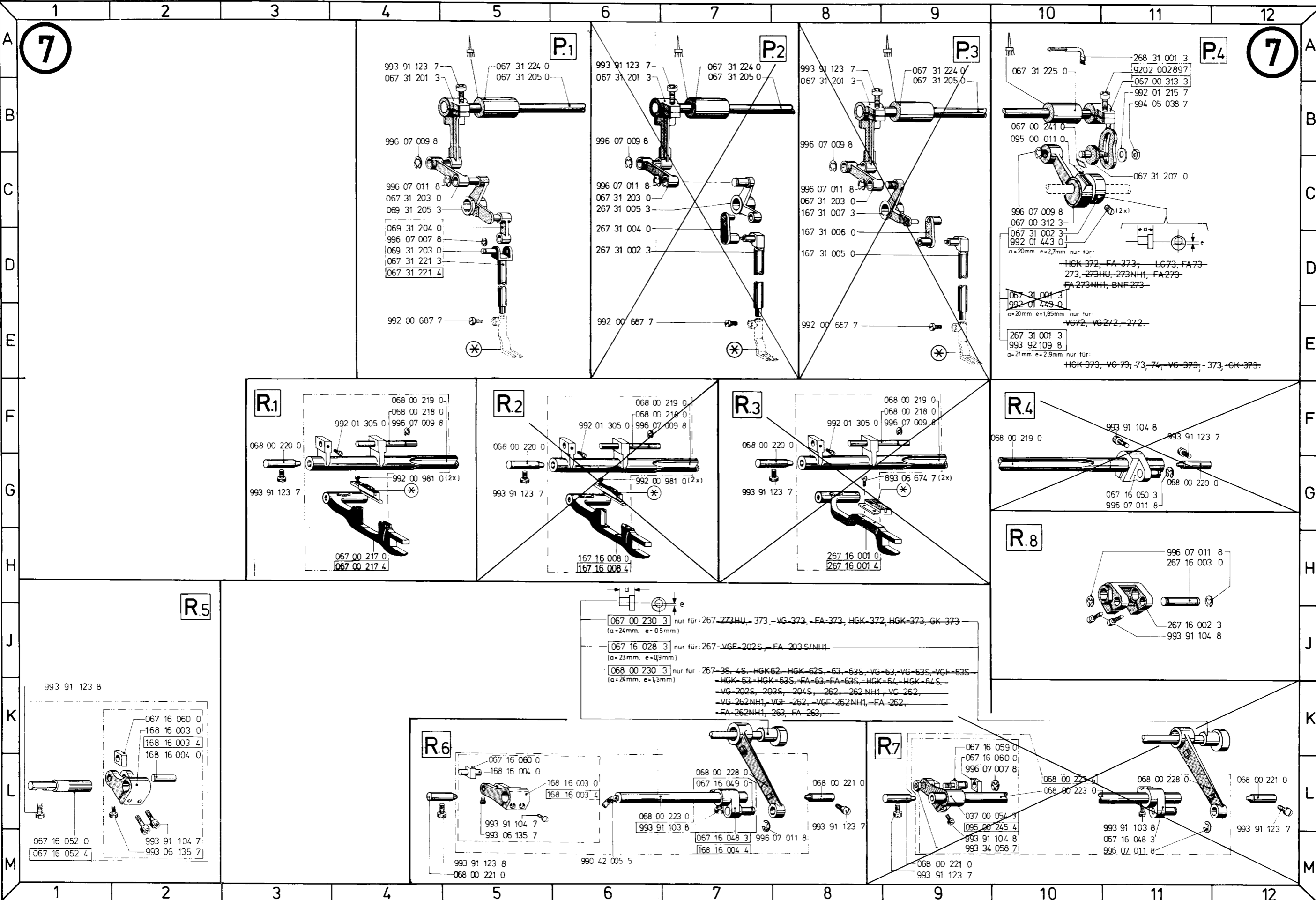

	067 00 230 3 nur für: 267-273HU, -373, -VG-373, -FA-373, HGK-372, HGK-373, GK-373 (a=24mm, e=0,5mm)
	067 16 028 3 nur für: 267-VGE-202S, FA-203S/NH1 (a=23mm, e=0,9mm)
	068 00 230 3 nur für: 267-2S, 4S, HGK-62, HGK-62S, -63, -63S, -VG-63, -VG-63S, -VGF-63S, -HGK-63, -HGK-63S, -FA-63, -FA-63S, -HGK-64, -HGK-64S, -VG-202S, -203S, -204S, -262, -262NH1, -VG-262, -VG-262NH1, -VGF-262, -VGF-262NH1, -FA-262, -FA-262NH1, -263, -FA-263

⊗ = siehe auch Naheinrichtungen
= see also sewing equipment

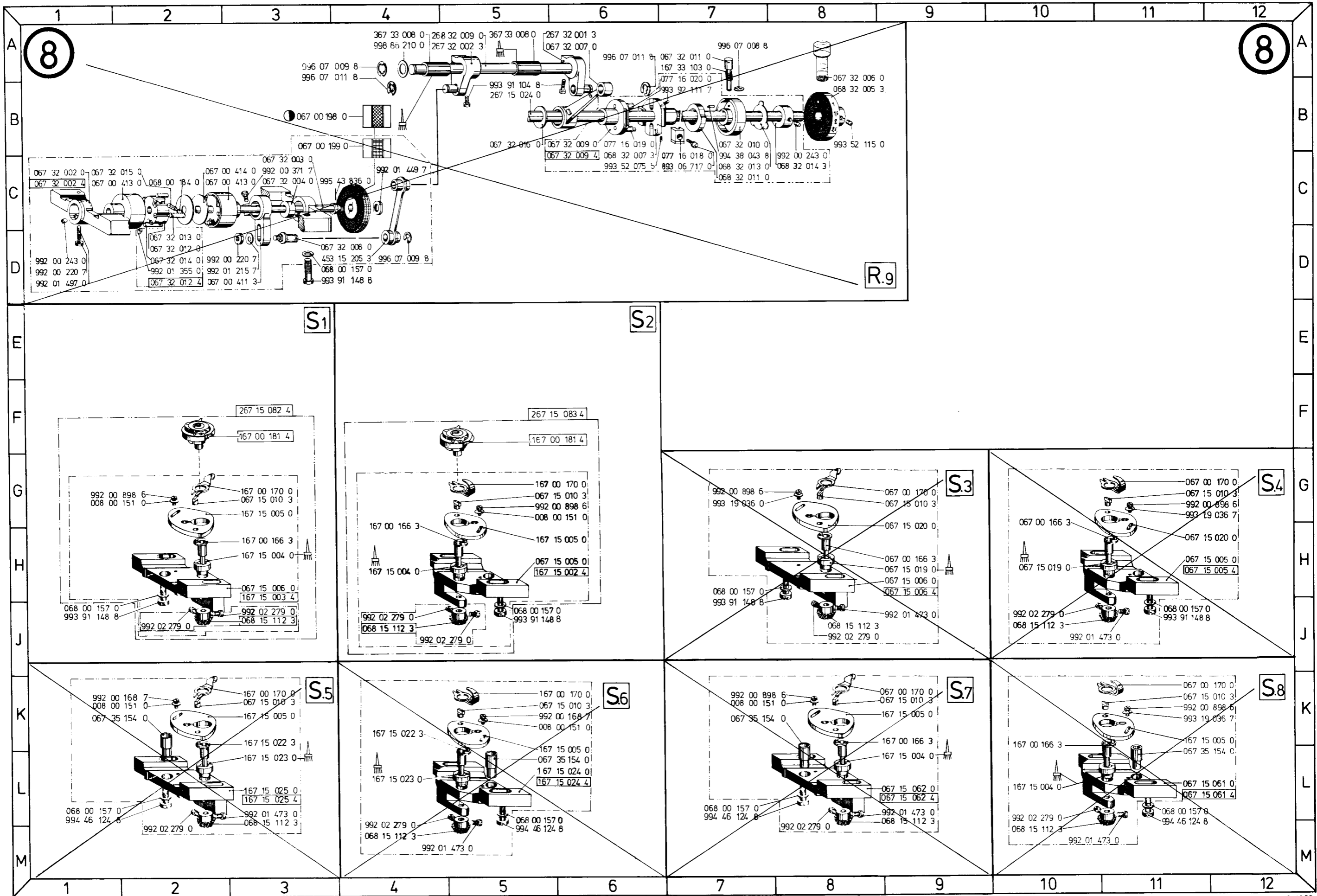

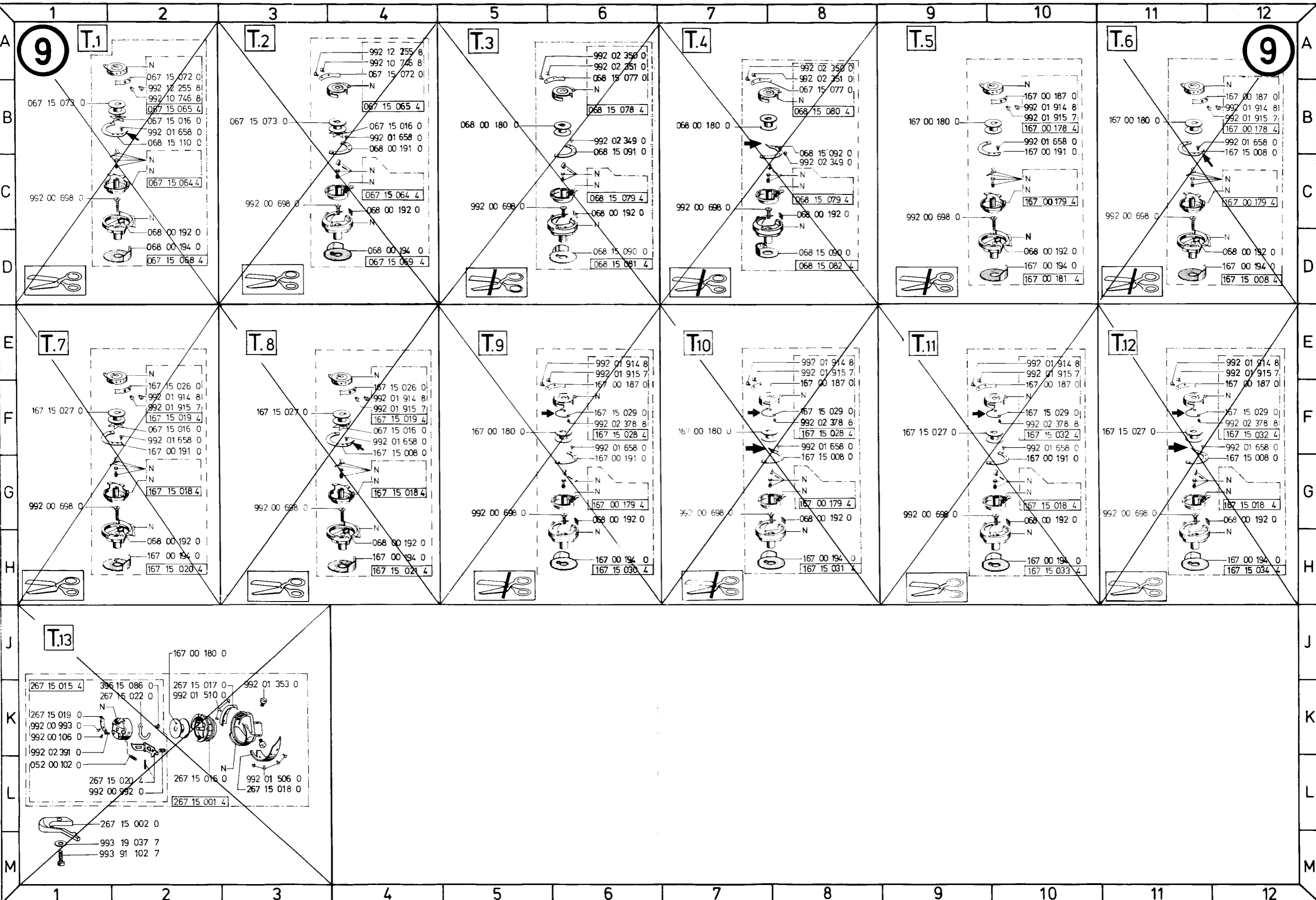

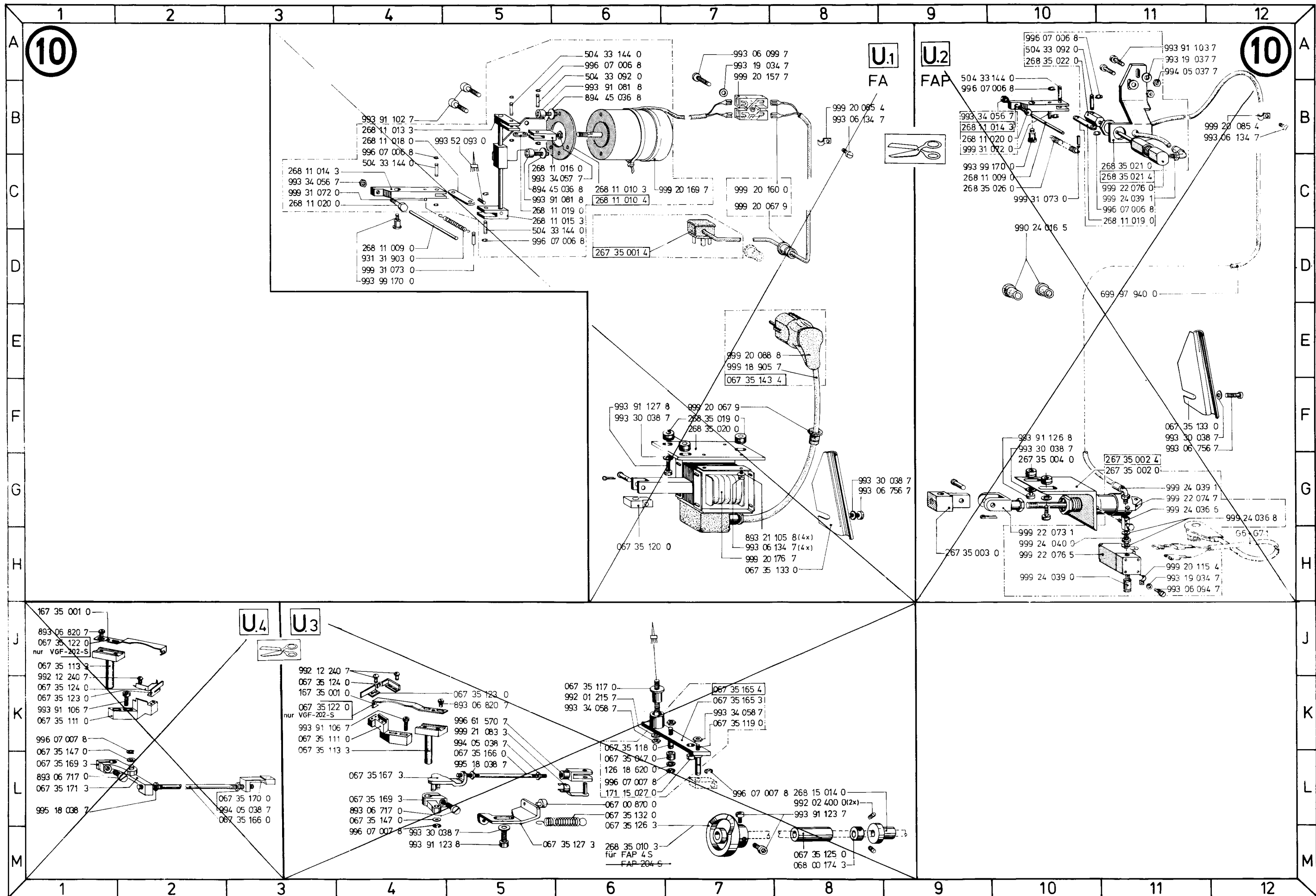

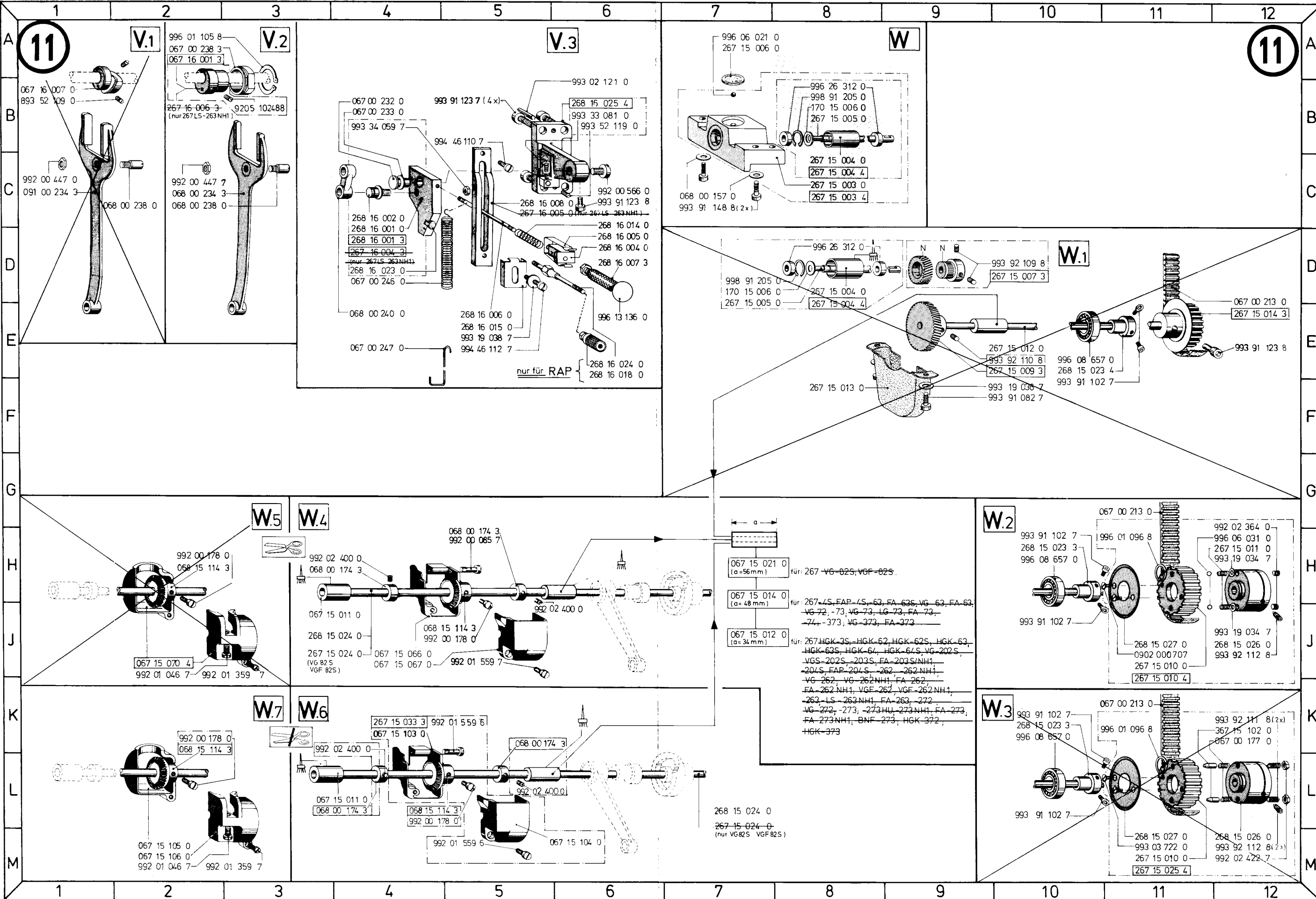

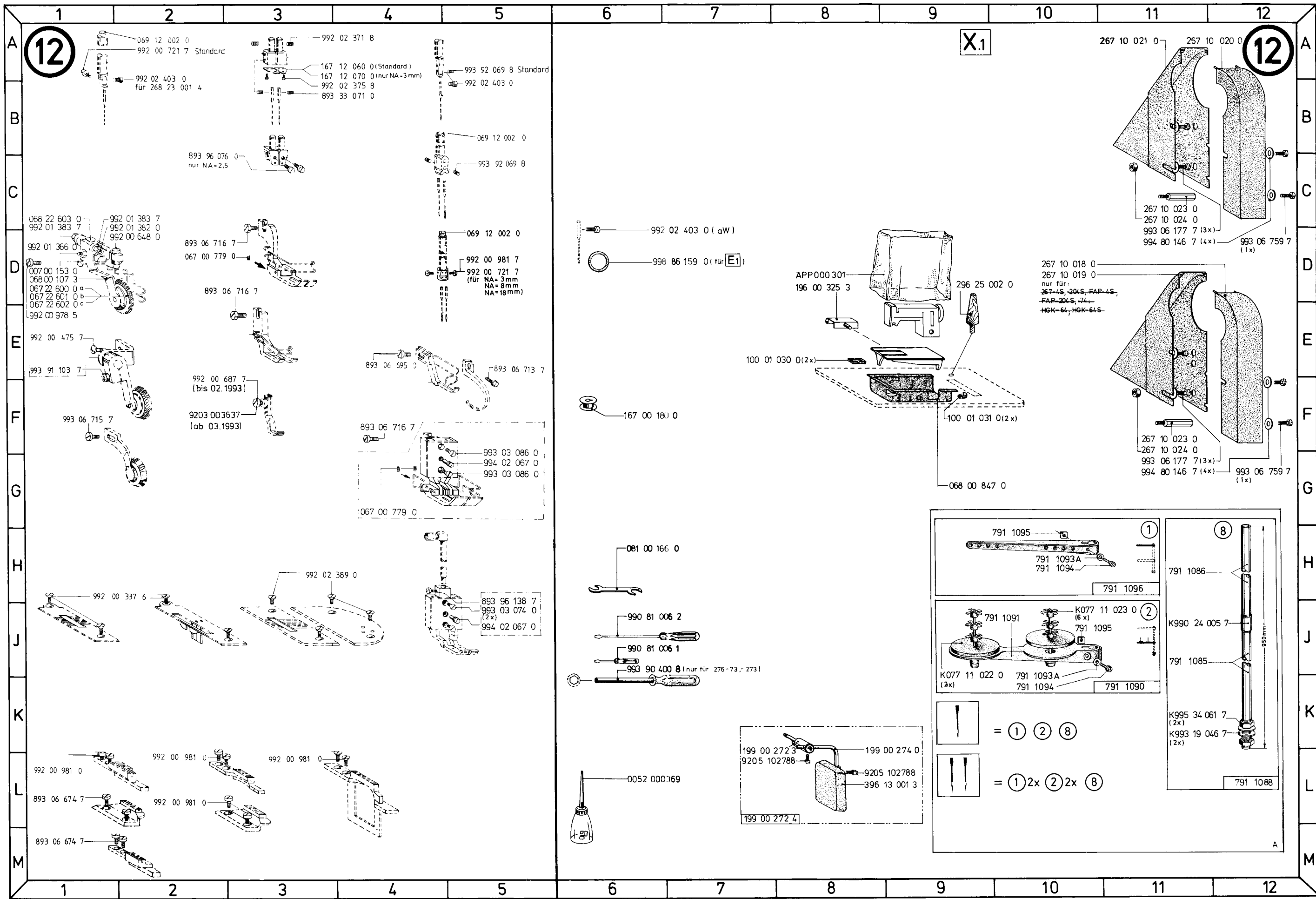

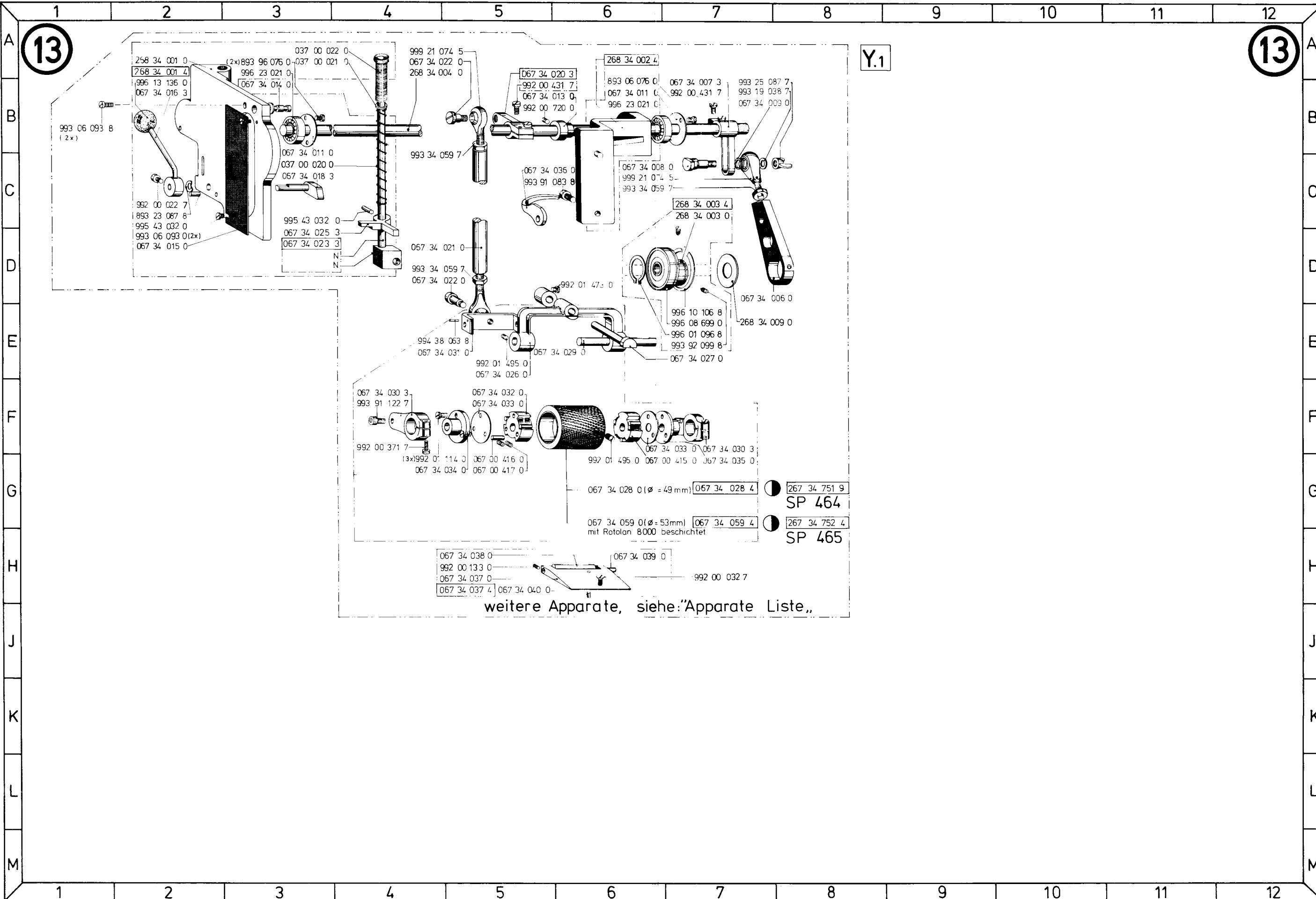

weitere Apparate, siehe: "Apparate Liste,"

● = kann separat bestellt werden
 ○ = has to be ordered separately

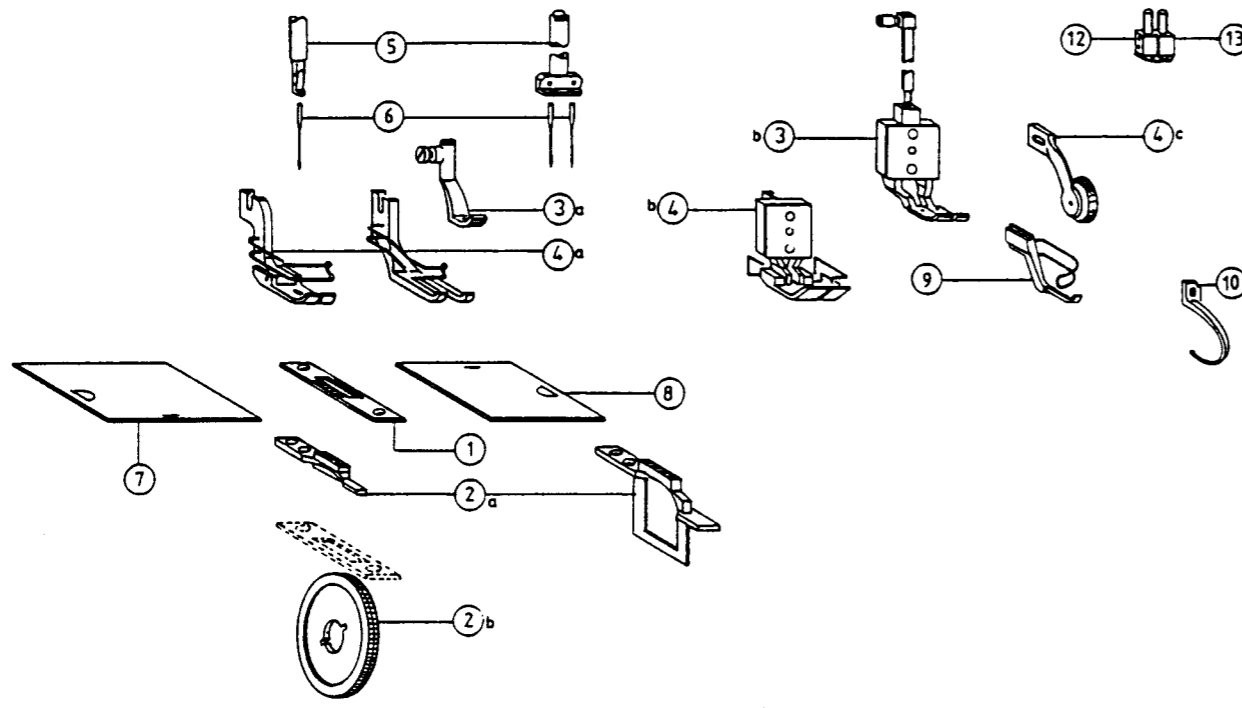

1	STICHPLATTE	NEEDLE PLATE	PLAQUE A AIGUILLES	PLACA DE AGUJA	PLACCA AGO
2 ^a	TRANSPORTEUR	FEED	TRANSPORTEUR	TRANSPORTADOR	GRIFFA TRASPORTATRICE
2 ^b	RADTRANSPORTEUR	ROLLER FEED	ROUE A TRANSPORT	TRANSPORTADOR DE RUEDA	TRASPORTATORE A RUOTA
3	TRANSPORTFUSS	FEED FOOT	PIED TRANSPORTEUR	PIE TRANSPORTADOR	PIEDINO TRASPORTATORE
3 ^b	AUSGL. TRANSPORTFUSS	EQUALISING FEED FOOT	PIED EGALIS. TRANSPORTEUR	PIE COMPENS. Y TRANSPORTADOR	PIEDINO COMPENSATORE E TRASPORTATORE
4 ^a	DRÜCKER - GELENKFUSS	PRESS. OR HINGED FOOT	PIED PRESS. ET ARTICULE	PIE IMPRESOR Y ARTICULADO	PIEDINO ED PIEDINO ARTICOLATO
4 ^b	AUSGLEICHFUSS	EQUALISING FOOT	PIED EGALISATEUR	PIE COMPENSATOR	PIEDINO COMPENSATORE
4 ^c	ROLLFUSS	ROLLER FOOT	PIED A ROULETTE	PIE DE RODILLO	PIEDINO A ROTELLA
5	NADELSTANGE	NEEDLE BAR	BARE A AIGUILLES	BARRA DE AGUJA	BARRA AGO
6	NADEL	NEEDLE	AIGUILLE	ÁGUJA	AGO
7	SCHIEBER, LINKS	SLIDE PLATE, LEFT	POUSOIR DE GAUCHE	PLACA CORREDIZA IZQUIERDA	COPERCHIO SCORREVOLE SINISTRO
8	SCHIEBER, RECHTS	SLIDE PLATE, RIGHT	POUSOIR DE DROITE	PLACA CORREDIZA DERECHA	COPERCHIO SCORREVOLE DESTRO
9	NIEDERHALTER, HINTEN	PRESS PAD REAR	PRESSE-TOLE ARRIERE	APRIETA-CUERO DETRAS	PRESSELLO POSTERIORE
10	NIEDERHALTER, VORN	PRESS PAD FRONT	PRESSE-TOLE AVANT	APRIETA-CUERO DELANTE	PRESSELLO ANTERIORE
12	NADELHALTER, LINKS	NEEDLE CLAMP, LEFT	PORTE-AIGUILLE-GAUCH	PORTA-AGUJA IZQUIERDA	BLOCCO AGO SINISTRO
13	NADELHALTER, RECHTS	NEEDLE CLAMP, RIGHT	PORTE-AIGUILLE DROITE	PORTA-AGUJA DERECHA	BLOCCO AGO DESTRO
14	ÖBERTR. FUSSSTANGE	UPPER FEEDING-FOOT BAR	BARE DU PIED TRANSPORTEUR	BARRA DE PIE TRANSPORTADOR	BARRA DEL PIEDINO TRASPORTATORE

● = Serie
○ = Standard

○ kann separat bestellt werden
has to be ordered separately



Abb. 1



Abb. 2

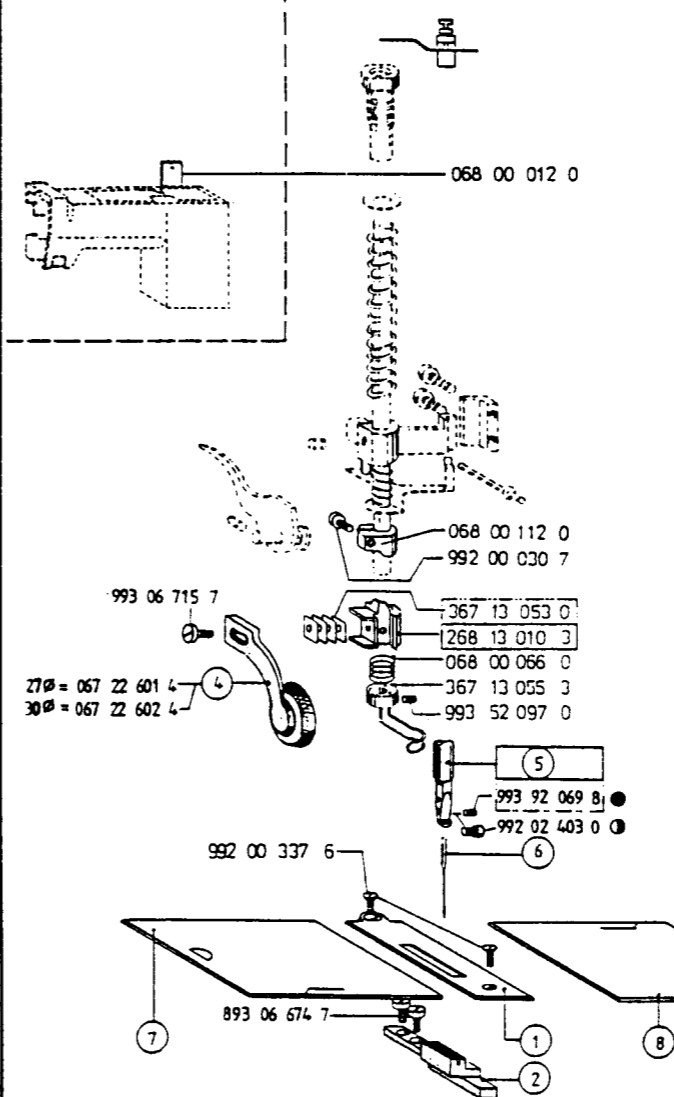

Abb. 3

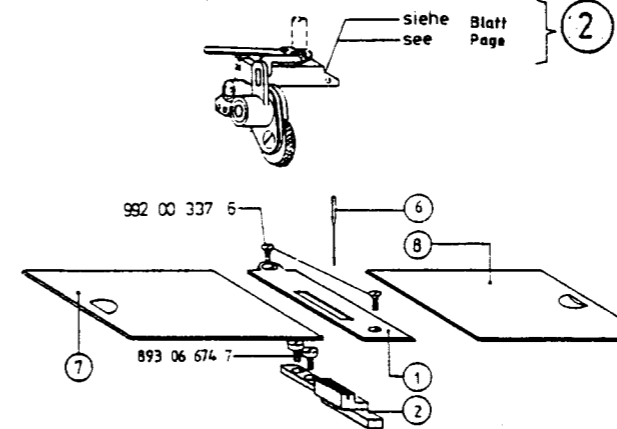

Abb. 4

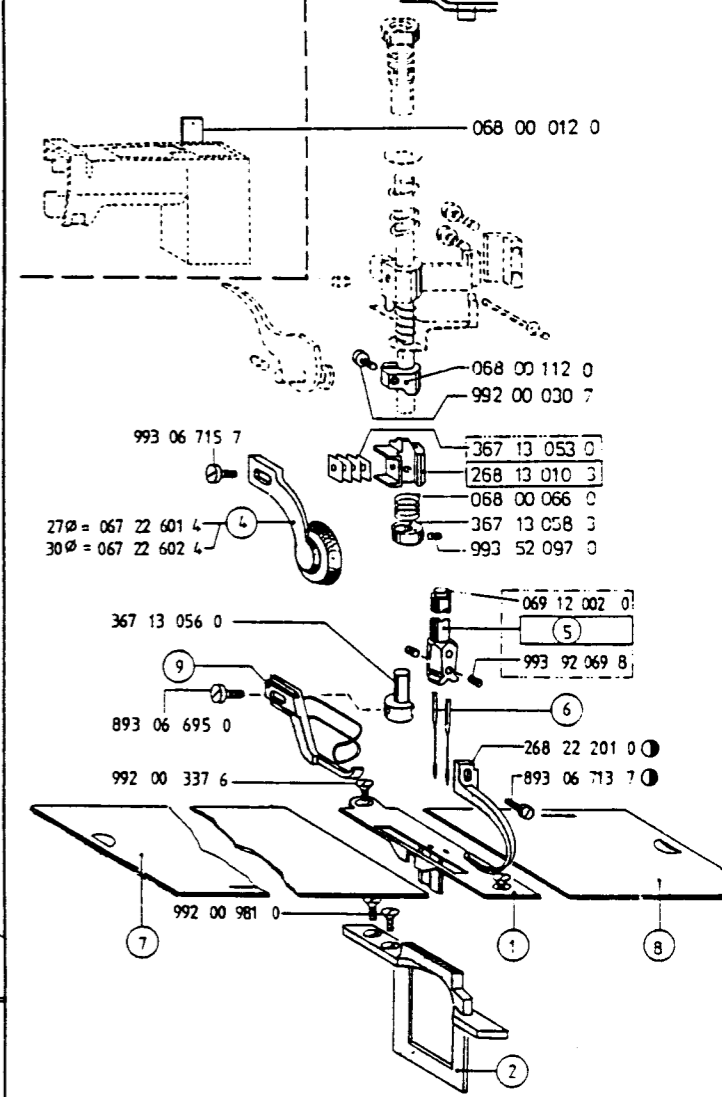

	φ D	
268 22 082 3	13,73	ab April 1985
268 22 018 3	11	from April 1985

nur für Nachlieferung bei
Maschinen bis März 1985
only for re-ordering for
machines until March 1985

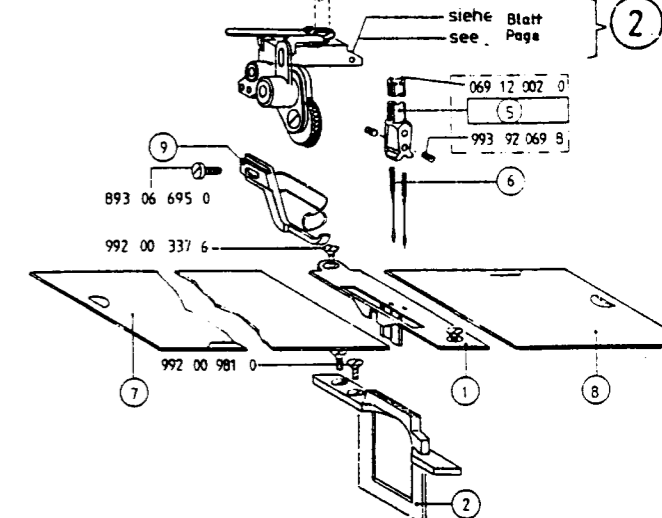
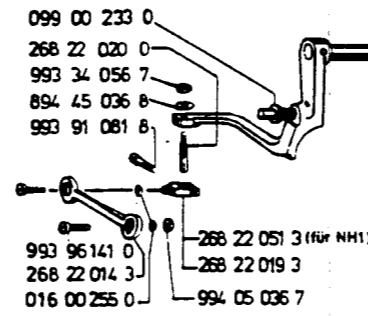
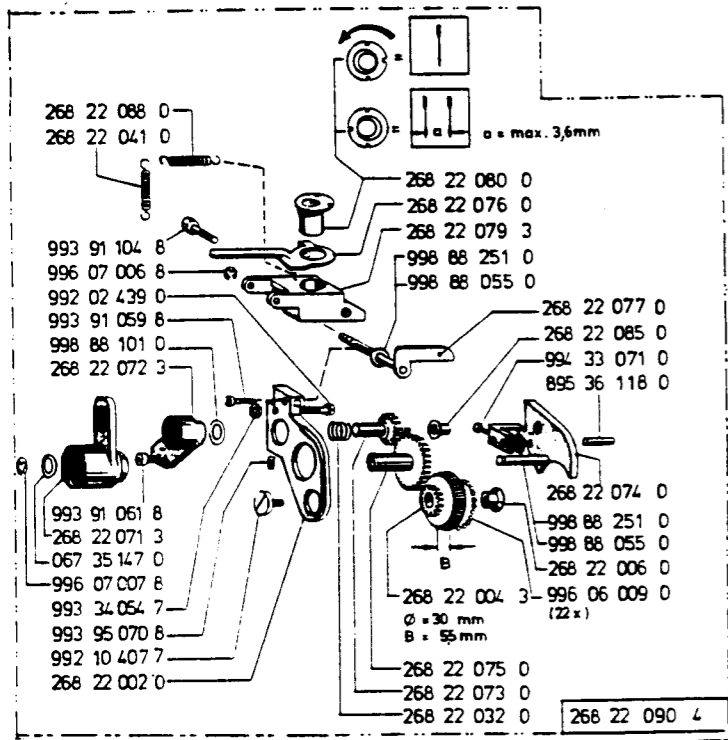
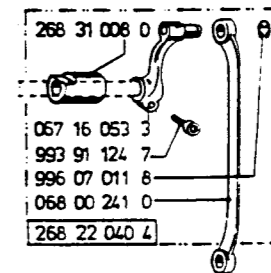

267 22 763 4

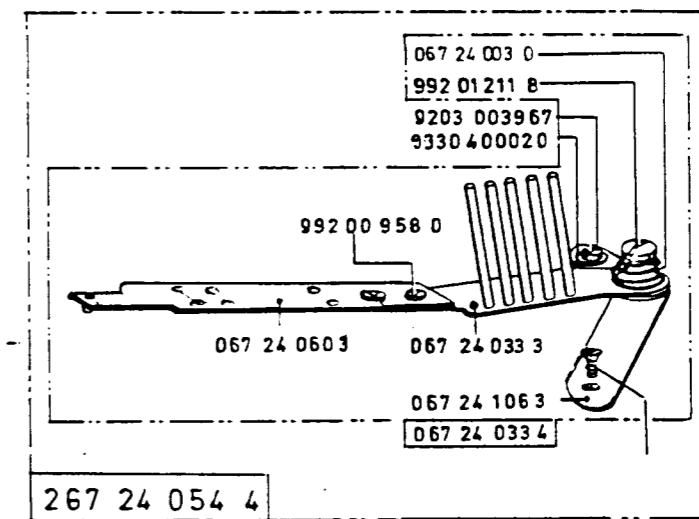

267 22 762 9

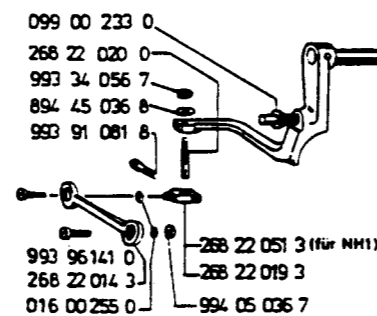
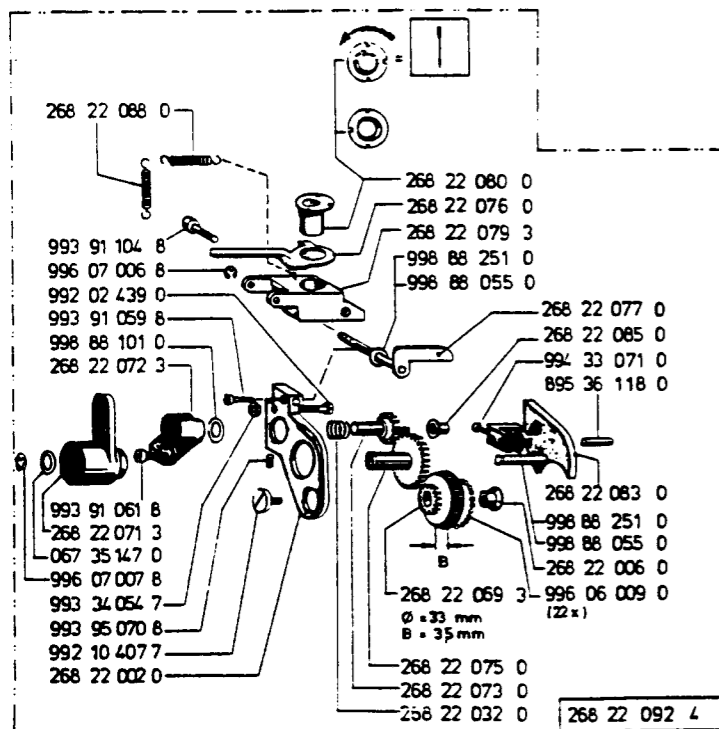

	φ D	
268 22 082 3	13,73	ab April 1985
268 22 018 3	11	from April 1985

nur für Nachlieferung bei
Maschinen bis März 1985
only for re-ordering for
machines until March 1985

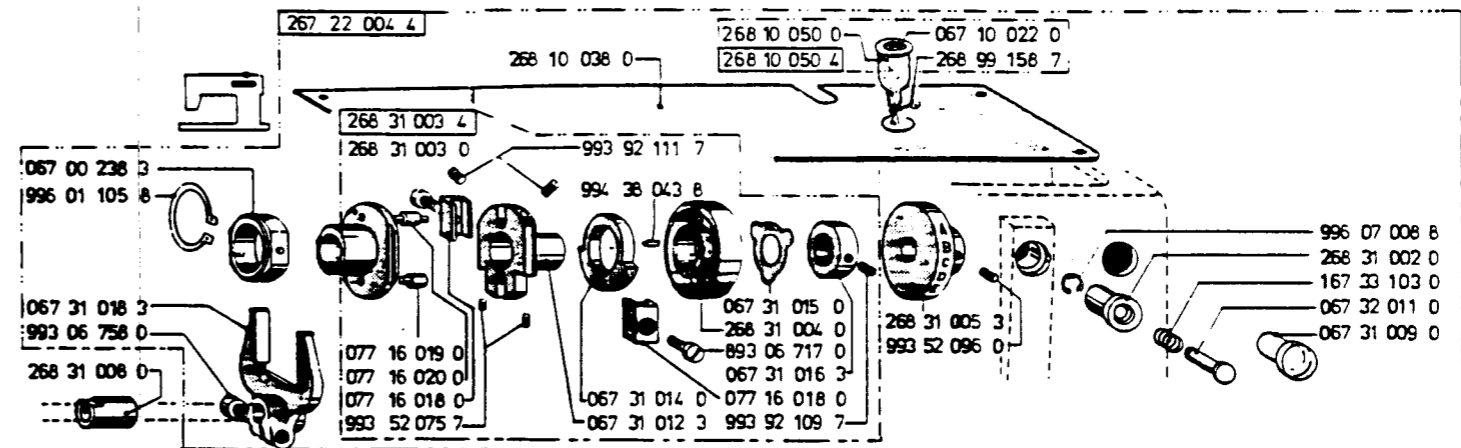

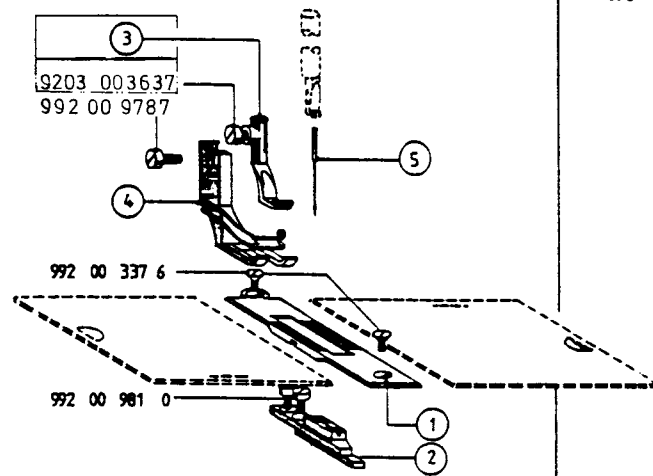

267...	E-Nrn. K 267..	① POS. NR.	② POS. NR.	③ POS. NR.	④ POS. NR.	⑤	
GK-373	E1	167 20 015 0	167 21 014 0	267 22 001 3	267 22 002 3	134-35/150	normale Näharbeiten normal sewing-work
-373, -VG-373 FA-373	E2	167 20 015 0	167 21 014 0	267 22 001 3	267 22 002 3	134-35/120+130	
	E34	167 20 015 0	167 21 014 0	067 22 071 3	067 22 078 3	134-35/120-130	
	E35	167 20 015 0	167 21 014 0	067 22 070 3	067 22 079 3	134-35/120-130	
	E36	167 20 015 0	167 21 014 0	067 22 067 3	067 22 075 3	134-35/120-130 4φ	
	E37	167 20 015 0	167 21 014 0	067 22 068 3	067 22 076 3	134-35/120-130 5φ	
	E38	167 20 015 0	167 21 014 0	067 22 069 3	067 22 077 3	134-35/120-130 6φ	
	E39	167 20 015 0	167 21 014 0	067 22 125 3	067 22 127 3	134-35/120-130 7φ	
	E40	167 20 015 0	167 21 014 0	067 22 126 3	067 22 128 3	134-35/120-130 8φ	
	E41	167 20 015 0	167 21 014 0	067 22 134 3	067 22 087 3	134-35/120-130 4φ	
	E42	167 20 015 0	167 21 014 0	067 22 085 3	067 22 087 3	134-35/120-130 5φ	
	E43	167 20 015 0	167 21 014 0	067 22 086 3	067 22 088 3	134-35/120-130 6φ	
	E44	167 20 015 0	167 21 014 0	067 22 136 3	067 22 137 3	134-35/120-130 7φ	
	E45	167 20 015 0	167 21 014 0	067 22 091 3	067 22 095 3	134-35/120-130 4φ	
	E46	167 20 015 0	167 21 014 0	067 22 092 3	067 22 095 3	134-35/120-130 5φ	
	E47	167 20 015 0	167 21 014 0	067 22 093 3	067 22 096 3	134-35/120-130 6φ	
	E48	167 20 015 0	167 21 014 0	167 22 058 3	167 22 059 3	134-35/120-130 4φ	
	E49	167 20 015 0	167 21 014 0	167 22 060 3	167 22 061 3	134-35/120-130 5φ	
	E50	167 20 015 0	167 21 014 0	167 22 036 3	167 22 062 3	134-35/120-130 6φ	
	E51	167 20 015 0	167 21 014 0	167 22 063 3	167 22 064 3	134-35/120-130 7φ	
	E52	167 20 015 0	167 21 014 0	167 22 065 3	167 22 066 3	134-35/120-130 8φ	
	E59	167 20 015 0	167 21 014 0	267 22 009 3	067 22 070 3	134-35/120/130	

-373 FA373	E59	167 20 015 0	167 21 014 0	067 22 147 3	067 22 141 3	134-35/120-130 4φ	
	E60	167 20 015 0	167 21 014 0	067 22 148 3	067 22 142 3	134-35/120-130 5φ	
	E61	167 20 015 0	167 21 014 0	067 22 149 3	067 22 143 3	134-35/120-130 6φ	
	E62	167 20 015 0	167 21 014 0	067 22 156 3	067 22 154 3	134-35/120-130 7φ	
	E63	167 20 015 0	167 21 014 0	067 22 157 3	067 22 116 2	134-35/120-130 8φ	
	E66	167 20 015 0	167 21 014 0	267 22 011 3	267 22 012 0	134-35/120-130	
	E72	167 20 015 0	167 21 014 0	267 22 010 3	267 22 001 3	134-35/120-130	

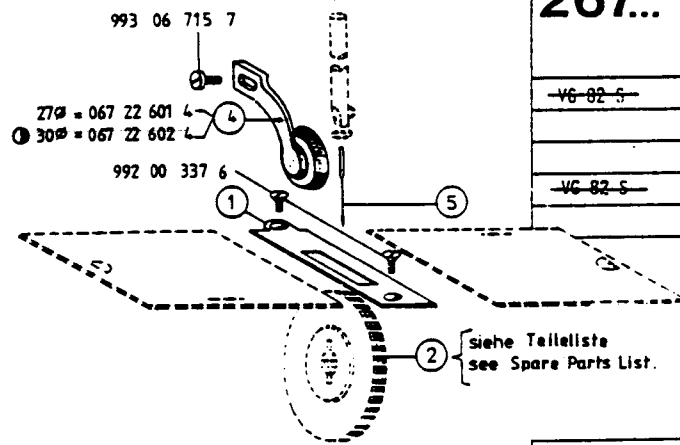

267...		E-Nrn. K 267...	① POS. NR.	② POS. NR.	③ POS. NR.	④ POS. NR.	⑤
-V6-82-S-	-V6F-82-S	-E7-	067 20 194 0			067 22 601 4	134 Lr/90
	-V6NF-82-S-		267 20 009 0			067 22 601 4	134 KKLr/80
-V6-82-S-	V6F-82-S	-E57-	067 20 194 0				134KKLr/80 134Lr/90
							267 22 762 9 * 1

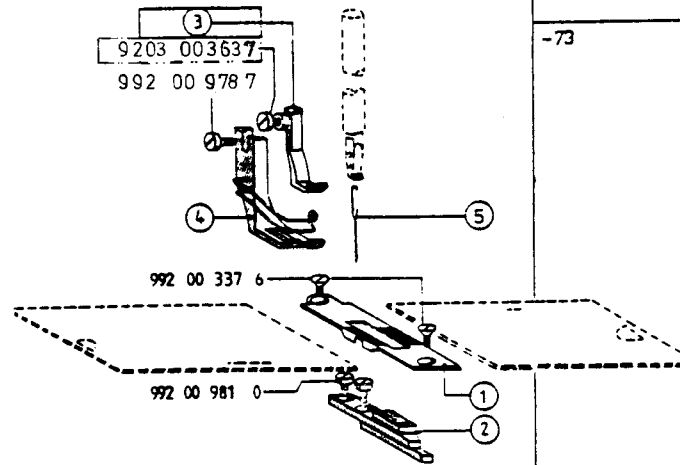

267...		E-Nrn. K 267...	① POS. NR.	② POS. NR.	③ POS. NR.	④ POS. NR.	⑤
-73	-FA-73-	E 4	067 20 075 0	067 21 025 0	267 22 001 3	267 22 002 3	134-35/110-120
		E 58	067 20 075 0	067 21 025 0	067 22 063 3	067 22 072 3	134-35/110-120
		-E45-	067 20 075 0	067 21 025 0	067 22 071 3	067 22 078 3	134-35/110-120
		-E46-	067 20 075 0	067 21 025 0	067 22 070 3	067 22 079 3	134-35/110-120
		-E17-	067 20 075 0	067 21 025 0	067 22 067 3	067 22 075 3	134-35/110-120 4 φ
		E 18	067 20 075 0	067 21 025 0	067 22 068 3	067 22 076 3	134-35/110-120 5 φ
		E 19	067 20 075 0	067 21 025 0	067 22 069 3	067 22 077 3	134-35/110-120 6 φ
		-E20-	067 20 075 0	067 21 025 0	067 22 125 3	067 22 127 3	134-35/110-120 7 φ
		-E21-	067 20 075 0	067 21 025 0	067 22 126 3	067 22 128 3	134-35/110-120 8 φ
		-E22-	067 20 075 0	067 21 025 0	067 22 134 3	067 22 087 3	134-35/110-120 4 φ
		-E23-	067 20 075 0	067 21 025 0	067 22 085 3	067 22 087 3	134-35/110-120 5 φ
		-E24-	067 20 075 0	067 21 025 0	067 22 086 3	067 22 088 3	134-35/110-120 6 φ
		E 25	067 20 075 0	067 21 025 0	067 22 136 3	067 22 137 3	134-35/110-120 7 φ
		-E26-	067 20 075 0	067 21 025 0	067 22 091 4	067 22 095 3	134-35/110-120 4 φ
		-E27-	067 20 075 0	067 21 025 0	067 22 092 4	067 22 096 3	134-35/110-120 5 φ
		E 28	067 20 075 0	067 21 025 0	067 22 093 4	067 22 097 3	134-35/110-120 6 φ
		-E29-	067 20 075 0	067 21 025 0	067 22 058 3	067 22 059 3	134-35/110-120 4 φ
		-E30-	067 20 075 0	067 21 025 0	067 22 060 3	067 22 061 3	134-35/110-120 5 φ
		-E31-	067 20 075 0	067 21 025 0	067 22 036 3	067 22 062 3	134-35/110-120 6 φ
		-E32-	067 20 075 0	067 21 025 0	067 22 063 3	067 22 064 3	134-35/110-120 7 φ
		-E33-	067 20 075 0	067 21 025 0	067 22 065 3	067 22 066 3	134-35/110-120 8 φ
		-E21-	067 20 039 0	067 21 030 0	067 22 081 0	067 22 080 3	134-35/120
-V6-72-			067 20 075 0	067 21 024 0	067 22 063 3	067 22 072 3	134/90
-73	-FA-73-	-E70-	067 20 060 0	067 21 046 0	067 22 133 0	067 22 132 3	134-35/110 134-35/120
-74-			167 20 015 0	167 21 010 0	267 22 001 3	267 22 002 3	267 24 054 4 * 1

*1 = Einzelteile siehe Blatt 2
Single parts, see sheet 2



267...		E-Nrn. K 267...	① POS. NR.	② POS. NR.	③ POS. NR.	④ POS. NR.	⑤ POS. NR.
VGF 2-S	E6	067 20 073 0	067 21 001 0			067 22 602 4	134 / 90
3-S	FA 3-S	067 20 076 0	067 21 002 0			067 22 601 4	134 / 130
VG 3-S		067 20 003 0	067 21 002 0			067 22 602 4	134 / 130
4-S	FAP 4-S	167 20 014 0	167 21 001 0			067 22 601 4	134 / 160
						067 22 601 4	
3-S	FAP 3-S	067 20 076 0	067 21 002 0			134Lr/130	267 22 763 4
VGF 2-S	E54	067 20 073 0	067 21 001 0			134Lr/90	267 22 763 4

→ Teile von
Abb. 1
+ parts of
figure 1
*2

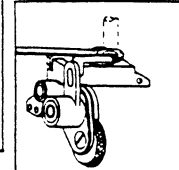

→ Teile von
Abb. 2
+ parts of
figure 2
*2

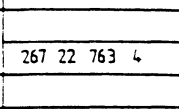

*1

267...	NA	E-Nrn. K 267...	① POS. NR.	② POS. NR.	③ POS. NR.	④ POS. NR.	⑤ POS. NR.	⑥	⑦	⑧	⑨	
VGF 202-S	0,8	E14/0,8	267 20 201 0	267 21 201 0		067 22 601 4	068 23 203 4	134 LR	067 14 297 0	267 14 015 0	268 22 202 3	
	1,2	E14/1,2	267 20 202 0	267 21 201 0		067 22 601 4	068 23 203 4	134 LR	067 14 297 0	267 14 015 0	268 22 202 3	
	1,6	E14/1,6	267 20 203 0	267 21 202 0		067 22 601 4	068 23 203 4	134 LR >130	067 14 297 0	267 14 015 0	268 22 202 3	
	2,0	E14/2,0	267 20 204 0	267 21 202 0		067 22 601 4	068 23 203 4	134 LR	067 14 297 0	267 14 015 0	268 22 203 3	
	2,4		267 20 217 0	267 21 203 0		067 22 601 4	068 23 201 4	134 LR	067 14 297 0	267 14 015 0	268 22 203 3	
203-S	FA 203-S	1,2	267 20 205 0	267 21 202 0		067 22 602 4	068 23 201 4	134 LR	067 14 297 0	267 14 015 0	268 22 203 3	
		1,6	E13/1,6	267 20 206 0	267 21 202 0	067 22 602 4	068 23 201 4	134 LR	067 14 297 0	267 14 015 0	268 22 203 3	
		2,0	E13/2,0	267 20 207 0	267 21 203 0	067 22 602 4	068 23 201 4	134 LR >80	067 14 297 0	267 14 015 0	268 22 203 3	
		2,4	E13/2,4	267 20 208 0	267 21 203 0	067 22 602 4	068 23 201 4	134 LR	067 14 297 0	267 14 015 0	268 22 203 3	
		3,0	267 20 216 0	267 21 204 0		067 22 602 4	068 23 247 4	134 LR	067 14 301 0	267 14 016 0	268 22 204 3	
	FAP 204-S	2,4	267 20 209 0	267 21 204 0		067 22 602 4	068 23 247 4	134 LR	067 14 297 0	267 14 015 0	268 22 204 3	
		2,8	267 20 210 0	267 21 204 0		067 22 602 4	068 23 247 4	134 LR	067 14 297 0	267 14 015 0	268 22 204 3	
		3,2	267 20 211 0	267 21 205 0		067 22 602 4	068 23 247 4	134 LR >160	067 14 301 0	267 14 016 0	268 22 204 3	
		3,6	267 20 212 0	267 21 205 0		067 22 602 4	068 23 247 4	134 LR	067 14 301 0	267 14 016 0	268 22 204 3	
	VGF 202-S	1,2	E56/0,8	E56/1,2	267 20 202 0	267 21 201 0		068 23 203 4	134 LR	067 14 297 0	267 14 015 0	268 22 202 3
		1,6	E56/1,6	E56/2,0	267 20 203 0	267 21 202 0		068 23 203 4	134 LR	067 14 297 0	267 14 015 0	268 22 202 3
		2,0	E56/2,0	E56/2,4	267 20 204 0	267 21 202 0		068 23 203 4	134 LR >80	067 14 297 0	267 14 015 0	268 22 203 3
		2,4	267 20 217 0	267 21 203 0		068 23 201 4	134 LR	067 14 297 0	267 14 015 0	268 22 203 3		
203-S	FAP 203-S	1,6	E55/1,2	E55/1,6	267 20 206 0	267 21 202 0		068 23 201 4	134KKLr	067 14 297 0	267 14 015 0	268 22 203 3
		2,0	E55/2,0	E55/2,4	267 20 207 0	267 21 203 0		068 23 201 4	134KKLr >130	067 14 297 0	267 14 015 0	268 22 203 3
		2,4	267 20 208 0	267 21 203 0		068 23 201 4	134KKLr	067 14 297 0	267 14 015 0	268 22 203 3		

→ Teile von
Abb. 3
+ parts of
figure 3
*2

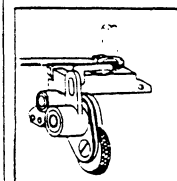

→ Teile von
Abb. 4
+ parts of
figure 4
*2

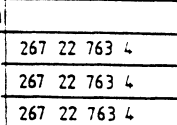

*1

*1 = Einzelteile siehe Blatt 2
Single parts, see sheet 2

*2 = Siehe Blatt 1
See sheet 1

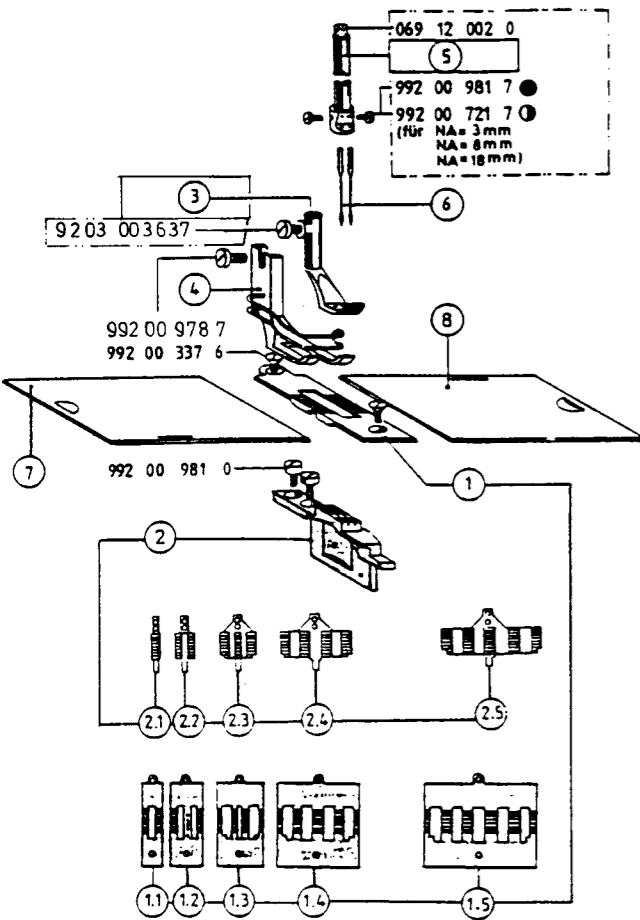

267...

NA	E-Nrn. K 267...	①	POS. NR.	②	POS. NR.	③	POS. NR.	④	POS. NR.	⑤	⑥	⑦	⑧
-273	-FA 273-	3	067 20 395 0	1.1	067 21 337 0	2.1	067 22 231 3		067 22 249 3	068 23 204 4	134/110	067 14 301 0	267 14 016 0
	E 0/4	4	067 20 397 0	1.1	067 21 340 0	2.1	067 22 232 3		067 22 250 3	068 23 207 4	134/110	067 14 301 0	267 14 016 0
	E 0/4.8	4.8	067 20 366 0	1.2	067 21 343 0	2.2	067 22 233 3		067 22 251 3	068 23 208 4	134/110	067 14 301 0	267 14 016 0
	E 8/6	6	067 20 389 0	1.2	067 21 346 0	2.2	067 22 234 3		067 22 252 3	068 23 209 4	134/110	067 14 301 0	267 14 016 0
	E 8/8	8	067 20 363 0	1.2	067 21 349 0	2.2	067 22 235 3		067 22 254 3	068 23 211 4	134/110	067 14 305 0	067 14 298 0
	E 8/10	10	067 20 364 0	1.2	067 21 352 0	2.2	067 22 238 3		067 22 256 3	068 23 212 4	134/110	067 14 305 0	067 14 298 0
	E 8/12	12	067 20 365 0	1.2	067 21 355 0	2.2	067 22 239 3		067 22 257 3	068 23 215 4	134/110	067 14 309 0	067 14 302 0
	E 8/14	14	067 20 375 0	1.2	067 21 359 0	2.1	067 22 241 3		067 22 259 3	068 23 218 4	134/110	067 14 309 0	067 14 302 0
	E 8/16	16	067 20 376 0	1.3	067 21 362 0	2.3	067 22 242 3		067 22 260 3	068 23 221 4	134/110	067 14 313 0	067 14 306 0
	E 8/18	18	067 20 399 0	1.3	067 21 365 0	2.3	067 22 243 3		067 22 261 3	068 23 222 4	134/110	067 14 313 0	067 14 306 0
	E 8/20	20	067 20 367 0	1.3	067 21 367 0	2.3	067 22 244 3		067 22 262 3	068 23 223 4	134/110	067 14 319 0	067 14 310 0
	E 8/22	22	067 20 320 0	1.3	067 21 369 0	2.3	067 22 277 3		067 22 278 3	068 23 224 4	134/110	067 14 319 0	067 14 310 0
	E 8/24	24	067 20 322 0	1.3	067 21 374 0	2.3	067 22 245 3		067 22 263 3	068 23 241 4	134/110	067 14 321 0	067 14 314 0
	E 8/26	25	067 20 323 0	1.3	067 21 377 0	2.3	067 22 276 3		067 22 285 3	068 23 226 4	134/110	067 14 321 0	067 14 314 0
		30	067 20 286 0	1.3	067 21 295 0	2.3	067 22 380 3		067 22 381 3	068 23 243 4	134/110	067 14 257 0	067 14 320 0
		32	067 20 287 0	1.4	067 21 298 0	2.4	067 22 401 3		067 22 402 3	068 23 248 4	134/110	067 14 259 0	067 14 322 0
		34	067 20 401 0	1.4	067 21 299 0	2.4	067 22 419 3		067 22 420 3	068 23 251 4	134/110	067 14 259 0	067 14 322 0
		36	067 20 402 0	1.4	067 21 418 0	2.4	067 22 421 3		067 22 365 3	068 23 252 4	134/110	067 14 267 0	067 14 256 0
		38	067 20 291 0	1.4	067 21 307 0	2.4	067 22 364 3		067 22 365 3	068 23 231 4	134/110	067 14 267 0	067 14 256 0
		40	067 20 292 0	1.4	067 21 308 0	2.4	067 22 246 3		067 22 264 3	068 23 232 4	134/110	067 14 271 0	067 14 258 0
		6	E 65/6	1.2	067 21 346 0	2.2	067 22 205 3		067 22 234 3	068 23 209 4	134/110	067 14 301 0	267 14 016 0
		10	E 64/10	1.2	067 21 352 0	2.2	067 22 412 3		067 22 410 3	068 23 212 4	134/110	067 14 305 0	067 14 298 0
		12	E 64/12	1.2	067 21 397 0	2.2	067 22 329 3		067 22 322 3	068 23 215 4	134/110	067 14 309 0	067 14 302 0

N281
N282

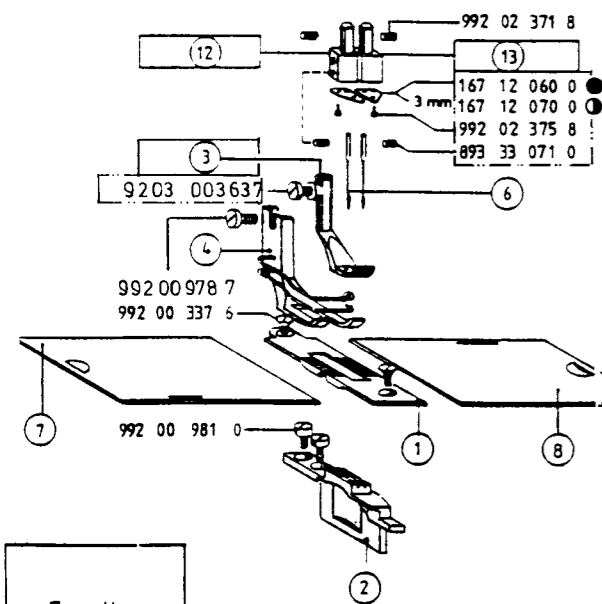

267...

NA	E-Nrn. K 267...	①	POS. NR.	②	POS. NR.	③	POS. NR.	④	POS. NR.	⑥	⑦	⑧	⑫	⑬
-273-MH1-		3	067 20 395 0		067 21 337 0		167 22 267 3		067 22 249 3	134-35/120	067 14 301 0	267 14 016 0	167 12 068 3	167 12 068 3
		4	067 20 397 0		067 21 340 0		167 22 259 3		067 22 250 3	134-35/120	067 14 301 0	267 14 016 0	167 12 086 3	167 12 086 3
		4.8	E 9/4.8		067 21 343 0		167 22 251 3		067 22 251 3	134-35/120	067 14 301 0	267 14 016 0	167 12 065 3	167 12 065 3
		6	E 9/6		067 21 346 0		167 22 247 3		067 22 252 3	134-35/120	067 14 301 0	267 14 016 0	167 12 064 3	167 12 064 3
		8	E 9/8		067 21 349 0		167 22 253 3		067 22 254 3	134-35/120	067 14 305 0	067 14 298 0	167 12 063 3	167 12 063 3
		10	E 9/10		067 21 352 0		167 22 255 3		067 22 256 3	134-35/120	067 14 305 0	067 14 298 0	167 12 062 3	167 12 062 3
		12	E 9/12		067 21 355 0		167 22 257 3		067 22 257 3	134-35/120	067 14 309 0	067 14 302 0	167 12 061 3	167 12 061 3
		14	E 9/14		067 21 359 0		167 22 256 3		067 22 259 3	134-35/120	067 14 309 0	067 14 302 0	167 12 088 3	167 12 088 3
		20	067 20 367 0		067 21 367 0		167 22 303 3		067 22 262 3	134-35/120	067 14 319 0	067 14 310 0	167 12 093 3	167 12 093 3
		10	E 67/10		067 21 352 0		067 22 412 3		167 22 262 3	134-35/120	067 14 305 0	067 14 298 0	167 12 062 3	167 12 062 3
		12	E 67/12		067 21 397 0		067 22 329 3		167 22 263 3	134-35/120	067 14 309 0	067 14 302 0	167 12 061 3	167 12 061 3
		3	067 20 395 0		067 21 337 0		167 22 267 3		067 22 249 3	134-35/120	067 14 301 0	267 14 016 0	167 12 071 3	167 12 071 3
		4	067 20 397 0		067 21 340 0		167 22 259 3		067 22 250 3	134-35/120	067 14 301 0	267 14 016 0	167 12 079 3	167 12 079 3
		4.8	E 10/4.8		067 21 343 0		167 22 251 3		067 22 251 3	134-35/120	067 14 301 0	267 14 016 0	167 12 073 3	167 12 073 3
		6	E 10/6		067 21 346 0		167 22 247 3		067 22 252 3	134-35/120	067 14 301 0	267 14 016 0	167 12 074 3	167 12 074 3
		8	E 10/8		067 21 349 0		167 22 253 3		067 22 254 3	134-35/120	067 14 305 0	067 14 298 0	167 12 075 3	167 12 075 3
		10	E 10/10		067 21 352 0		167 22 255 3		067 22 256 3	134-35/120	067 14 305 0	067 14 298 0	167 12 076 3	167 12 076 3
		12	067 20 365 0		067 21 355 0		167 22 257 3		067 22 257 3	134-35/120	067 14 309 0	067 14 302 0	167 12 077 3	167 12 077 3
		14	067 20 375 0		067 21 359 0		167 22 266 3		067 22 259 3	134-35/120	067 14 309 0	067 14 302 0	167 12 089 3	167 12 089 3
		16	067 20 376 0		067 21 362 0		167 22 305 3		067 22 260 3	134-35/120	067 14 313 0	067 14 306 0	167 12 097 0	167 12 097 0
		10	E 68/10		067 21 352 0		067 22 412 3		167 22 262 3	134-35/120	067 14 305 0	067 14 298 0	167 12 076 3	167 12 076 3
		12	E 68/12		067 21 397 0		067 22 329 0		167 22 263 3	134-35/120	067 14 309 0	067 14 302 0	167 12 077 3	167 12 077 3

N281
N285

N281
N285

Links und rechts
auswechselbare Nadel
Disengageable
right or left needle

● Serie
standard

● kann separat bestellt werden
has to be ordered separately



E-Nr. / E-No.

Verwendungszweck / Use

KL. 267-3-8

CL. 267-3-8

~~E-5~~ Näheinrichtung für Stepp-, Zier- und Befestigungs-
nähte in der Schuhfabrikation, mitlaufender
Rollfuß ø 30 x 5,5 mm, Kreuzrändelung, Nadeldicke
Nm 110-140, Stichlänge max. 6 mm

Sewing equipment for general stitching operations,
decorative seams and assembly seams in the shoe
production, moving roller foot ø 30 x 5.5 mm,
cross - toothed, needle sizes Nm 110-140, max.
stitch length 6 mm

~~E-53~~ Näheinrichtung für Stepp-, Zier- und Befestigungs-
nähte in der Schuhfabrikation, Rad-Obertransport,
Rollfuß ø 30 x 5,5 mm, Kreuzrändelung, Nadeldicke
Nm 110-140, Stichlänge max. 4,5 mm

Sewing equipment for general stitching operations,
decorative seams and assembly seams in the shoe
production, top wheel feed, roller foot
ø 30 x 5.5 mm, cross - toothed, needle sizes
Nm 110-140, stitch length up to 4.5 mm

KL. 267-73

CL. 267-73

E 4 Näheinrichtung für allgemeine Näharbeiten in
mittelschwerem Nähgut der Polster-, Planen- und
Lederwarenfabrikation, Nadeldicke Nm 110-140,
Stichlänge max. 6 mm

Sewing equipment for general sewing operations in
medium weight material in the production of
upholstery, tarpaulins and leather articles,
needle sizes Nm 110-140, max. stitch length 6 mm

E 58 Näheinrichtung für allgemeine Näharbeiten in
mittelschwerem Nähgut der Polster-, Planen- und
Lederwarenfabrikation, mit schmalen Fußsatz,
Nadeldicke Nm 110-140, Stichlänge max. 6 mm

Sewing equipment for general sewing operations in
medium weight material in the production of
upholstery, tarpaulins and leather articles, with
narrow set of feet, needle sizes Nm 110-140,
max. stitch length 6 mm

~~E-15~~ Näheinrichtung für Kantennähte rechts in mittel-
schwerem Nähgut der Polster- und Lederwarenfabri-
kation, Absteppbreite 1 mm, Nadeldicke
Nm 110-140, Stichlänge max. 6 mm

Sewing equipment for edge seams on the right in
medium weight material in the production of
upholstery and leather articles, seam margin 1 mm,
needle sizes Nm 110-140, max. stitch length 6 mm

~~E-16~~ Näheinrichtung wie E 15, jedoch für Kantennähte
links

Sewing equipment same as E 15, but for edge seams
on the left

~~E-70~~ Näheinrichtung zum Einfassen von mittelschwerem
Nähgut nach N014 in der Polsterfabrikation, Nadel-
dicke Nm 110-140, Stichlänge max. 6 mm

Sewing equipment for binding of medium weight
material according to N014 in the production of
upholstery, needle sizes Nm 110-140, max. stitch
length 6 mm

~~E-71~~ Näheinrichtung zum Einfassen von mittelschwerem
in der Polsterfabrikation, vorgesehen für mit-
gehenden Winkleinfasser GE30, Nadeldicke
Nm 110-140, Stichlänge max. 6 mm

Sewing equipment for binding of medium weight
material in the production of upholstery,
provided for mobile angular binder GE30, needle
sizes Nm 110-140, max. stitch length 6 mm

~~E-17~~ Näheinrichtung für Kederarbeiten in mittelschwerem
Nähgut der Polster-, Autopolster-, Taschen- und
Lederwarenfabrikation, Kedernut 4 mm links der
Nadel im Transport- und Hüpfersfuß, Nadeldicke
Nm 110-140, Stichlänge max. 6 mm

Sewing equipment for welting operations in medium
weight material in the production of upholstery,
automotive upholstery, bags and leather articles,
welt groove 4 mm to the left of the needle in
the feeding foot and jumping foot, needle sizes
Nm 110-140, max. stitch length 6 mm

E 18 Näheinrichtung wie E 17, jedoch Kedernut 5 mm

Sewing equipment same as E 17, but welt groove 5 mm

E 19 Näheinrichtung wie E 17, jedoch Kedernut 6 mm

Sewing equipment same as E 17, but welt groove 6 mm

~~E-20~~ Näheinrichtung wie E 17, jedoch Kedernut 7 mm

Sewing equipment same as E 17, but welt groove 7 mm

~~E-21~~ Näheinrichtung wie E 17, jedoch Kedernut 8 mm

Sewing equipment same as E 17, but welt groove 8 mm

~~E-26~~ Näheinrichtung für Kederarbeiten, Einstich ver-
stellbar in mittelschwerem Nähgut der Polster-,
Taschen- und Lederwarenfabrikation, Kedernut 4 mm
in Transport- und Hüpfersfuß, Nadeldicke Nm 110-140,
Stichlänge max. 6 mm

Sewing equipment for welting operations, welt foot
sideways adjustable in medium weight material in
the production of upholstery, bags and leather
articles, welt groove 4 mm in the feeding foot and
jumping foot, needle sizes Nm 110-140, max. stitch
length 6 mm

~~E-22~~ Näheinrichtung wie E 26, jedoch Kedernut 5 mm

Sewing equipment same as E 26, but welt groove 5 mm

E 28 Näheinrichtung wie E 26, jedoch Kedernut 6 mm

Sewing equipment same as E 26, but welt groove 6 mm



E-Nr. / E-No.

Verwendungszweck / Use

E-29	Näheinrichtung für Kederarbeiten in mittelschwerem Nähgut (grobgewebte Stoffe) in der Polsterfabrikation, Kedernut 4 mm im links der Nadel in Transportfuß und doppelschenkligen Hüpfersfuß, Nadeldicke Nm 110-140, Stichlänge max. 6 mm	Sewing equipment for welting operations in medium weight material (coarsely woven fabrics) in the production of upholstery, welt groove 4 mm to the left of the needle in feeding foot and double toe jumping foot, needle sizes Nm 110-140, max. stitch length 6 mm
E-30	Näheinrichtung wie E 29, jedoch Kedernut 5 mm	Sewing equipment same as E 29, but welt groove 5 mm
E-31	Näheinrichtung wie E 29, jedoch Kedernut 6 mm	Sewing equipment same as E 29, but welt groove 6 mm
E-32	Näheinrichtung wie E 29, jedoch Kedernut 7 mm	Sewing equipment same as E 29, but welt groove 7 mm
E-33	Näheinrichtung wie E 29, jedoch Kedernut 8 mm	Sewing equipment same as E 29, but welt groove 8 mm
E-22	Näheinrichtung für Kordelarbeiten in mittelschwerem Nähgut, zum Zusammennähen von Polsterbezügen bei gleichzeitigem Annähen von Polsterkordeln ø 4 mm, Nadeldicke Nm 110-140, Stichlänge max. 6 mm	Sewing equipment for cording operations in medium weight material, for joining upholstery panels and simultaneously attaching cords ø 4 mm, needle sizes Nm 110-140, max. stitch length 6 mm
E-23	Näheinrichtung wie E 22, jedoch Kordel ø 5 mm	Sewing equipment same as E 22, but cord ø 5 mm
E-24	Näheinrichtung wie E 22, jedoch Kordel ø 6 mm	Sewing equipment same as E 22, but cord ø 6 mm
E 25	Näheinrichtung wie E 22, jedoch Kordel ø 7 mm	Sewing equipment same as E 22, but cord ø 7 mm

KL. 267-373

CL. 267-373

E-72	Näheinrichtung zum Einfassen von Läufnern aus Haargarn, Sisal, an Wolldecken o.ä., mit Ausnahme von Kokosläufnern, vorgesehen für Winkelfassender GE28G, Nadeldicke Nm 110-140, Stichlänge max. 6 mm	Sewing equipment for binding of rugs, carpets, woollen blankets and the like, with the exception of coconut matting, provided for angular binder GE28G, needle sizes Nm 110-140, max. stitch length 6 mm
E-59	Näheinrichtung für Kederarbeiten in mittelschwerem Nähgut in der Polster- und Lederwarenfabrikation, Kedernut 4 mm rechts der Nadel, Nadeldicke Nm 110-140, Stichlänge max. 6 mm	Sewing equipment for welting operations in medium weight material in the production of upholstery and leather articles, welt groove 4 mm to the right of the needle, needle sizes Nm 110-140, max. stitch length 6 mm
E-60	Näheinrichtung wie E 59, jedoch Kedernut 5 mm	Sewing equipment same as E 59, but welt groove 5 mm
E-61	Näheinrichtung wie E 59, jedoch Kedernut 6 mm	Sewing equipment same as E 59, but welt groove 6 mm
E-62	Näheinrichtung wie E 59, jedoch Kedernut 7 mm	Sewing equipment same as E 59, but welt groove 7 mm
E-63	Näheinrichtung wie E 59, jedoch Kedernut 8 mm	Sewing equipment same as E 59, but welt groove 8 mm
E-64	Näheinrichtung für Halbkapparbeiten mit Kordel einlage 3 mm in der Polsterfabrikation, vorgesehen für Halbkapper GK25, Nadeldicke Nm 110-140, Stichlänge max. 6 mm	Sewing equipment for single felled seams with 3 mm cord insert in the production of upholstery, provided for single felling folder GK25, needle sizes Nm 110-140, max. stitch length 6 mm

KL. 267-VG-373
-373

CL. 267-VG-373
-373

E 2	Näheinrichtung für allgemeine Näharbeiten in mittelschwerem Nähgut der Polster-, Planen- und Lederwarenfabrikation, Nadeldicke Nm 110-140, Stichlänge max. 6 mm	Sewing equipment for general sewing operations in medium weight material in the production of upholstery, tarpaulins and leather articles, needle sizes Nm 110-140, max. stitch length 6 mm
E 34	Näheinrichtung für Kantennähte rechts in mittelschwerem Nähgut der Polster-, Taschen- und Lederwarenfabrikation, Abstebbreite 1 mm, Nadeldicke Nm 110-140, Stichlänge max. 6 mm	Sewing equipment for edge seams on the right in medium weight material in the production of upholstery, bags and leather articles, seam margin 1 mm, needle sizes Nm 110-140, max. stitch length 6 mm
E-35	Näheinrichtung wie E 34, jedoch für Kantennähte links	Sewing equipment same as E 34, but for edge seams on the left



E-Nr. / E-No.

Verwendungszweck / Use

E-36	Näheinrichtung für Kederarbeiten in mittelschwerem Nähgut der Polster-, Autopolster- und Lederwarenfabrikation, Kedernut 4 mm links der Nadel in Transport- und Hüpfersfuß, Nadeldicke Nm 110-140, Stichlänge max. 6 mm	Sewing equipment for welting operations in medium weight material in the production of upholstery, automotive upholstery and leather articles, welt groove 4 mm to the left of the needle in the feeding foot and jumping foot, needle sizes Nm 110-140, max. stitch length 6 mm
E-37	Näheinrichtung wie E 36, jedoch Kedernut 5 mm	Sewing equipment same as E 36, but welt groove 5 mm
E-38	Näheinrichtung wie E 36, jedoch Kedernut 6 mm	Sewing equipment same as E 36, but welt groove 6 mm
E-39	Näheinrichtung wie E 36, jedoch Kedernut 7 mm	Sewing equipment same as E 36, but welt groove 7 mm
E-40	Näheinrichtung wie E 36, jedoch Kedernut 8 mm	Sewing equipment same as E 36, but welt groove 8 mm
E-45	Näheinrichtung für Kederarbeiten, Einstich verstellbar in mittelschwerem Nähgut der Polster- und Lederwarenfabrikation, Kedernut 4 mm im Transport- und Hüpfersfuß, Nadeldicke Nm 110-140, Stichlänge max. 6 mm	Sewing equipment for welting operations, welt foot sideways adjustable in medium weight material in the production of upholstery and leather articles, welt groove 4 mm in the feeding foot and jumping foot, needle sizes Nm 110-140, max. stitch length 6 mm
E-46	Näheinrichtung wie E 45, jedoch Kedernut 5 mm	Sewing equipment same as E 45, but welt groove 5 mm
E-47	Näheinrichtung wie E 45, jedoch Kedernut 6 mm	Sewing equipment same as E 45, but welt groove 6 mm
E-48	Näheinrichtung für Kederarbeiten in mittelschwerem Nähgut (grobgewebte Stoffe) in der Polsterfabrikation, Kedernut 4 mm im links der Nadel in Transportfuß und doppelschenkligen Hüpfersfuß, Nadeldicke Nm 110-140, Stichlänge max. 6 mm	Sewing equipment for welting operations in medium weight material (coarsely woven fabrics) in the production of upholstery, welt groove 4 mm to the left of the needle in feeding foot and double toe jumping foot, needle sizes Nm 110-140, max. stitch length 6 mm
E 49	Näheinrichtung wie E 48, jedoch Kedernut 5 mm	Sewing equipment same as E 48, but welt groove 5 mm
E 50	Näheinrichtung wie E 48, jedoch Kedernut 6 mm	Sewing equipment same as E 48, but welt groove 6 mm
E-51	Näheinrichtung wie E 48, jedoch Kedernut 7 mm	Sewing equipment same as E 48, but welt groove 7 mm
E-52	Näheinrichtung wie E 48, jedoch Kedernut 8 mm	Sewing equipment same as E 48, but welt groove 8 mm
E-41	Näheinrichtung für Kordelarbeiten in mittelschwerem Nähgut, zum Zusammennähen von Polsterbezügen bei gleichzeitigem Annähen von Polsterkordeln ø 4 mm, Nadeldicke Nm 110-140, Stichlänge max. 6 mm	Sewing equipment for cording operations in medium weight material, for joining upholstery panels and simultaneously attaching cords ø 4 mm, needle sizes Nm 110-140, max. stitch length 6 mm
E-42	Näheinrichtung wie E 41, jedoch Kordel ø 5 mm	Sewing equipment same as E 41, but cord ø 5 mm
E-43	Näheinrichtung wie E 41, jedoch Kordel ø 6 mm	Sewing equipment same as E 41, but cord ø 6 mm
E-44	Näheinrichtung wie E 41, jedoch Kordel ø 7 mm	Sewing equipment same as E 41, but cord ø 7 mm
E-69	Näheinrichtung für Halbkapparbeiten in mittelschwerem Nähgut der Polsterfabrikation, vorgesehen für Halbkapper GK24, Nadeldicke Nm 110-140, Stichlänge max. 6 mm	Sewing equipment for single felled seams in medium weight material in the production of upholstery, provided for single felling folder GK24, needle sizes Nm 110-140, max. stitch length 6 mm



E-Nr. / E-No.

Verwendungszweck / Use

KL. 267-273

CL. 267-273

E-8/4	Näheinrichtung für allgemeine Näharbeiten der Lederbekleidungs-, Polster-, Planen- und Lederwarenfabrikation, Nadelabstand 4 mm, Nadelstärke Nm 110-140, Stichtlänge max. 6 mm	Sewing equipment for general sewing operations in the production of leather garments, upholstery, tarpaulins and leather articles, needle distance 4 mm, needle sizes Nm 110-140, max. stitch length 6 mm
E-8/4,8	Näheinrichtung wie E 8/4, jedoch Nadelabstand 4,8 mm	Sewing equipment same as E 8/4, but needle distance 4.8 mm
E 8/6	Näheinrichtung wie E 8/4, jedoch Nadelabstand 6 mm	Sewing equipment same as E 8/4, but needle distance 6 mm
E 8/8	Näheinrichtung wie E 8/4, jedoch Nadelabstand 8 mm	Sewing equipment same as E 8/4, but needle distance 8 mm
E 8/10	Näheinrichtung wie E 8/4, jedoch Nadelabstand 10mm	Sewing equipment same as E 8/4, but needle distance 10 mm
E 8/12	Näheinrichtung wie E 8/4, jedoch Nadelabstand 12mm	Sewing equipment same as E 8/4, but needle distance 12 mm
E 8/14	Näheinrichtung wie E 8/4, jedoch Nadelabstand 14mm	Sewing equipment same as E 8/4, but needle distance 14 mm
E-8/16	Näheinrichtung wie E 8/4, jedoch Nadelabstand 16mm	Sewing equipment same as E 8/4, but needle distance 16 mm
E-8/18	Näheinrichtung wie E 8/4, jedoch Nadelabstand 18mm	Sewing equipment same as E 8/4, but needle distance 18 mm
E-8/20	Näheinrichtung wie E 8/4, jedoch Nadelabstand 20mm	Sewing equipment same as E 8/4, but needle distance 20 mm
E-8/22	Näheinrichtung wie E 8/4, jedoch Nadelabstand 22mm	Sewing equipment same as E 8/4, but needle distance 22 mm
E-8/24	Näheinrichtung wie E 8/4, jedoch Nadelabstand 24mm	Sewing equipment same as E 8/4, but needle distance 24 mm
E-8/25	Näheinrichtung wie E 8/4, jedoch Nadelabstand 25mm	Sewing equipment same as E 8/4, but needle distance 25 mm
E-65/6	Näheinrichtung für Kantennähte in mittelschwerem Nähgut der Polster- und Lederwarenfabrikation, Absteppbreite mindestens 3,3 mm rechts der Nadel, Nadelabstand 6 mm, Nadelstärke Nm 110-140, Stichtlänge max. 6 mm	Sewing equipment for edge seams in medium weight material in the production of upholstery and leather articles, minimum seam margin 3.3 mm to the right of the needle, needle distance 6 mm, needle sizes Nm 110-140, max. stitch length 6 mm
E-64/10	Näheinrichtung zum Einnähen von Reißverschlüssen nach N281 und N285 in mittelschwerem Nähgut der Polster- und Lederwarenfabrikation, Nadelabstand 10 mm, Nadelstärke Nm 110-140, Stichtlänge max. 6 mm	Sewing equipment for inserting zippers according to N281 and N285 in medium weight material in the production of upholstery and leather articles, needle distance 10 mm, needle sizes Nm 110-140, max. stitch length 6 mm
E-64/12	Näheinrichtung wie E 64/10, jedoch Nadelabstand 12 mm	Sewing equipment same as E 64/10, but needle distance 12 mm

KL. 267-VGF-82-S

CL. 267-VGF-82-S

E-7	Näheinrichtung für Zier- und Befestigungsnähte in der Schuhfabrikation, mitlaufender Rollfuß ø 27 x 4 mm, Kreuzrändelung, Nadelstärke Nm 80-110, Stichtlänge max. 4 mm	Sewing equipment for decorative seams and assembly seams in the shoe production, moving roller foot ø 27 x 4 mm, cross-toothed, needle sizes Nm 80-110, max. stitch length 4 mm
E-57	Näheinrichtung für Zier- und Befestigungsnähte in leichtem Leder, Rad-Obertransport, Rollfuß ø 27 x 4 mm, Kreuzrändelung, Nadelstärke Nm 80-110, Stichtlänge max. 4 mm	Sewing equipment for decorative seams and assembly seams in lightweight leather, top wheel feed, roller foot ø 27 x 4 mm, cross-toothed, needle sizes Nm 80-110, max. stitch length 4 mm

Ersatzteilleiste. Spare parts. Pièces de rechange. Piezas de repuesto.

Teile-Nr.	Benennung	Teile-Nr.	Benennung	Teile-Nr.	Benennung	Teile-Nr.	Benennung	Teile-Nr.	Benennung	Teile-Nr.	Benennung	
KLASSE 267	16.03.89.	067 00 332 0	GLEITSTUECK 3J2;3J4;3J6;4J2	067 15 105 0	GEHAUSE HI.LI. 11M2	067 34 011 0	DECKEL 13B6	068 00 012 0	ARMDECKEL HI. 1B4	068 00 234 3	STICHST.GABEL 11C2	
007 00 153 0	BLATTFEDER 12D1	067 00 411 3	KULISSENHEBEL 803	067 15 106 0	GEHAUSE VO.LI: 11M2	067 34 013 3	STELLRING 13B3;13B5	068 00 016 0	FADENHEBEL 1J4	068 00 238 0	BOLZEN 11C1;11C2	
008 00 151 0	SCHEIBE 8G1;8G6;8K1;8K6;8K7	067 00 413 0	KUPPLUNGSTROMMEL 8C1;8C3	067 16 001 3	STICHST.EXZENTER 11A2	067 34 014 0	BOLZEN 13B3	068 00 017 0	BOLZEN 1H4	068 00 240 0	STICHST.GELENK 11E4	
016 00 401 0	SCHEIBE 1C8;1E8;1D12;1H11;1L11	067 00 414 0	SCHEIBE 8C3	067 16 007 3	EXZENTER 11B1	067 34 015 0	KOPFDECKEL 1382	068 00 018 0	GLEITHUELSE 1L4	068 00 241 0	ZUGSTANGE 2F2	
020 00 229 0	SCHEIBE 5C9;5B11	067 00 415 0	KUPPLUNGSMALZE 13G6	067 16 028 3	EXZENTER 7J6	067 34 016 3	HANDLUEFTER 13B2	068 00 021 3	DECKSCHEIBE 1E8;1E12	068 00 247 0	HAKEN 11E4	
030 11 004 0	FADENFUEHRUNG 1A5;1J11	067 00 416 0	KUPPLUNGSROLLE 13G5	067 16 048 3	KURBEL 7L11;7M7	067 34 018 3	LUEFTERHEBEL 13C3	068 00 023 0	FADENSPIANN.BOLZEN 1D5	068 00 307 0	DAUMENHEBEL 6J10	
037 00 015 0	STOFFDR.STANGE 3J5;3J7;3J9;4C2;4C4;4H5	067 00 417 0	DRUCKFEDER 13G5	067 16 049 0	BOLZEN 7M1	067 34 020 3	HEBEL 13A5	068 00 024 0	FADENANZUGSFEDER 1C8	068 00 332 0	LUEFTERHEBELBOLZEN 3E1;	
037 00 020 0	DRUCKFEDER 3C2;3C12;3J7;3J9;3H11;4C2;13C3	067 00 456 0	SCHEIBE 3J2;3J4;3J6;4J2	067 16 050 3	KURBEL 7G11	067 34 021 0	GEWINDEROHR 13D4	068 00 028 0	FADENANZUGSFEDER 1D5;1D10		3E3;3E5;3E7;3E9;	
037 00 021 0	SCHEIBE 3C2;3C4;3C8;3C12;3J2;4C2;4C4;4H2;13A3	067 00 779 0	SP.FEDER 12D2;12G4	067 16 052 0	HUBWELLE 7M1	067 34 022 0	ANSATZSCHRAUBE 13A4;13D4	068 00 029 0	AUFLAGE 1D3		3E11;3L2;3L4;3L6;3M9;	
037 00 022 0	HUELSE 3B2;3B12;3H7;3H9;3G11;4B2;13A3	067 00 870 0	ANSCHLAGSTOPFEN 10L6	067 16 052 4	HUBWELLENKURBEL 7M1	067 34 023 3	LUEFTERSTANGE 1303	068 00 030 0	FADENANZUGSBOLZEN 1D3;1D10		3L10;4F2;4F4;4L2;4L4	
037 00 054 3	KURBEL 7L9	067 10 001 4	ARMWELLE 11L4	067 16 053 3	HUBWELLE 2E2	067 34 023 3	LUEFTERKLOBEN 1303	068 00 031 0 FADENFUHR.OESE UNT. 1D3	068 00 035 0	RUCHSE 1C8	068 00 490 0	FADENANZUGSBOLZEN 1H9;1L9
037 00 087 0	LAGERBOCK 6H10	067 10 005 0	SCHEIBE 1K6	067 16 059 0	BOLZEN 7K9	067 34 026 3	WALZENTRAEGER 13E5	068 00 036 0	RUCHSE 1C8		068 00 491 0	FADENANZUGSFEDER 1H9;1L9
037 00 089 0	FEDER 6H10	067 10 022 0	TROPFEINSATZ 2A2	067 16 060 0	GLEITSTEIN 12F2;7K2;7L5;	067 34 027 0	BOLZEN 13E7	068 00 037 0	FADENANZUGSBOLZEN 1D3;1D10		068 00 490 0	FADENANZUGSBOLZEN 1H9;1L9
037 00 193 0	VERB.MUTTER 6E11	067 10 024 0	ABDECKBLECH 1D2	067 21 198 0	TRANSPORTRAD 8C4	067 34 028 4	TRANSPORTWALZE 13G6	068 00 043 0	NADELSTG.GELENK 2G1;2G3;		068 00 512 0	ARMDECKEL 1B4
052 00 102 0	DRUCKFEDER 9L1	067 10 060 0	TROPFEINSATZ 1H6	067 21 199 0	TRANSPORTRAD 8C4	067 34 029 0	ACHSE 13E6	068 00 044 0	GELENKBOLZEN 1J5		068 00 514 0	FADENF.OESE 2K12
061 00 105 0	ROSETTE 1D8;1E8;1D12;1H11;1L11	067 10 061 0	SCHEIBE 1H6	067 22 600 0	ROLLFUSSROLLE 12D1	067 34 030 3	KLEMMHEBEL 13F4;13F7	068 00 046 0	NADELSTG.SCHWINGE 2H1		068 00 533 0	SCHEIBE 1E1
061 00 241 0	LUEFTERHEBEL 3E1;3E3;3E5;3E7;3E9;3E11;3L2;3L4;3L6;3M9;3K10;4F2;4F4;4L2;4M4	067 11 012 0	FADENSPIANN.BOLZEN 1G8	067 22 601 0	ROLLFUSSROLLE 12D1	067 34 031 0	ANTRIEBSBUEGEL 13E4	068 00 047 0	BOLZEN 2H1;2H3;2H5;2G8		068 00 534 3	FADENFUEHRUNG 1D1
067 00 018 0	GLEITHUELSE 1L4	067 14 018 0	APPARATESCHIEBER 1H2	067 22 602 0	ROLLFUSSROLLE 12D1	067 34 032 0	KUPPLUNGSMALZE 13F5	068 00 056 0	STOFFDR.STANGE 3J2		068 00 535 0	FADENFUHR.BOLZEN 1E1
067 00 027 0	FADENFUHR.SCHEIBE 1B7	067 14 018 4	APPARATESCHIEBER 2H10;2H11;2H12	067 31 001 3	EXZENTER 7D10	067 34 032 0	KUPPLUNGSMALZE 13F5	068 00 057 0	STOFFSTG.HUELSE 3H2		068 00 847 0	DELFANGMULDE 12G9
067 00 042 3	NADELSTG.KLOBEN 2H8;2J7;2H3;2H1	067 14 201 0	SCHIEBER LI. 2H10	067 31 002 3	EXZENTER 7D10	067 34 033 0	SCHEIBE 13F5;13F7	068 00 057 4	STOFFSTG.HUELSE 3H2		068 11 103 0	DRUCKFEDER 1D1
067 00 148 0	APPARATESCHIEBER 1G2	067 14 301 0	SCHIEBER LI. 2H10;2H11;2H12	067 31 019 4	NADELSTG.SCHWINGE 2H8	067 34 034 0	MITNEHMERBUCHSE 13G4	068 00 058 0	DRUCKFEDER 3H2		068 00 058 0	DRUCKFEDER 9A6;9B8
067 00 148 4	APPARATESCHIEBER 2H10;2H11	067 15 003 3	ZAHNRITZMENRAD 11G	067 31 201 3	HEBEL 7B4;7A6;7B8	067 34 035 0	FUEHRUNGSBUCHSE 13G7	068 00 059 0	FEDERBOLZEN 3H2		068 15 078 4	SPUL.GEH.OBERTEIL 9B6
067 00 151 0	BLATTFEDER 1H3;12L11	067 15 005 0	GREIFERW.LAGER RE. 8H5;8H11	067 31 203 0	ZUGSTANGE 7C4;7C6;7C8	067 34 036 0	LUEFTERHEBEL 13C5	068 00 066 0	DRUCKFEDER 3E2;3F4;3E6;3E8		068 15 079 4	SPUL.GEH.UNTERTEIL 9C6;9C8
067 00 166 3	GREIFERANTRIEB.WELLE 8H9;8G10	067 15 005 0	GREIFERW.LAGER RE. 8H5;8H11	067 31 205 0	WELLE 7A5;7A7;7B9	067 34 037 0	LAGER 13H5	068 00 066 0	DRUCKFEDER 3E2;3F4;3E6;3E8		068 15 080 4	SPUL.GEH.OBERTEIL 9B8
067 00 170 0	SPULENGEH.LUEFTER 8G9;8G11;8K9;8K11	067 15 005 4	GREIFERW.LAGER RE. 8H11	067 31 207 0	BOLZEN 7C11	067 34 037 4	WALZENLAGER 13H5	068 00 066 0	DRUCKFEDER 3E2;3F4;3E6;3E8		068 15 081 4	GREIFER 9D6
067 00 213 0	ZAHNFORMRIEMEN 11G1;11K11	067 15 006 0	GREIFERW.LAGER LI. 8H3;8H9	067 31 213 0	BUCHSE 2H8;2K8	067 34 038 0	WALZE 13H5	068 00 066 0	DRUCKFEDER 3E2;3F4;3E6;3E8		068 15 082 4	GREIFER 9D8
067 00 217 0	TRANSP.BALKEN 7H4	067 15 006 4	GREIFERW.LAGER LI. 8H9	067 31 217 0	GLEITST.HALTER 3H2;3H4;3H6	067 34 039 0	BOLZEN 13H6	068 00 066 0	DRUCKFEDER 3E2;3F4;3E6;3E8		068 15 090 0	GREIFERBLECH 9D6;9D8
067 00 217 4	TRANSP.BALKEN 7H4	067 15 010 3	GLEITSTEIN 8G3;8G6;8G9;8G12;8K3;8K6;8K9;	067 31 217 4	GLEITST.HALTER 3H2;3H4;3H6	067 34 040 0	OELROHR 13H5	068 00 068 0	FUEHRUNG 3C2;3D4;3D6;3C8;		068 15 091 0	DECKRING 9B6
067 00 230 3	HUBEXZENTER 7J6	067 15 011 0	BUCHSE 8K11	067 31 221 3	OBERTR.FUSZSTANGE 7H4	067 34 059 0	WALZE 13G6	068 00 068 0	FUEHRUNG 3C2;3D4;3D6;3C8;		068 15 092 0	DECKRING 9B8
067 00 232 0	BOLZEN 11B4	067 15 011 0	BUCHSE 11J3;11L4	067 31 221 4	OBERTR.FUSZSTANGE 7D4	067 34 059 4	TRANSPORTWALZE 13G7	068 00 068 0	FUEHRUNG 3C2;3D4;3D6;3C8;		068 15 110 0	DECKRING MIT SPITZE 9B2
067 00 233 0	FEDERSCHIEBE 11B4	067 15 012 0	BUCHSE 11H7	067 31 221 4	OBERTR.FUSZSTANGE 7D4	067 35 007 0	ROLLE 10L6	068 00 068 0	FUEHRUNG 3C2;3D4;3D6;3C8;		068 15 112 3	KEGELRAD 8J3;8J4;8J8;8J10;8L3;8M4;8M9;8M10
067 00 238 3	EXZENTERGLEITRING 11A2	067 15 014 0	BUCHSE 11H7	067 31 223 0	BUCHSE 7A5;7A7;7A9	067 35 111 0	MESSERTRAEGER 10K1;10K3	068 00 068 0	FUEHRUNG 3C2;3D4;3D6;3C8;		068 15 114 3	KEGELRAD 11H2;11M2;11J5;11L4
067 00 241 0	KLAMMER,OELFILZ 7B10	067 15 016 0	BREMSSCHIEBE 9B2;9B4;9F2;9F4;12B6	067 31 224 0	BUCHSE 8C1	067 35 113 3	FADENZ.TRAEGER 10J1;10K3	068 00 068 0	FUEHRUNG 3C2;3D4;3D6;3C8;		068 22 603 0	BLATTFEDER 12C1
067 00 246 0	ZUGFEDER 11D4	067 15 016 0	BREMSSCHIEBE 9B2;9B4;9F2;9F4;12B6	067 32 002 0	LAGERBOCK 8C1	067 35 117 0	LAGERZAPFEN 10K6	068 00 068 0	FUEHRUNG 3C2;3D4;3D6;3C8;		068 23 003 0	NADELSTANGE 2J12
067 00 247 0	HAKEN 11E4	067 15 019 0	BUCHSE 8H9;8H12;8H10	067 32 002 4	LAGERBOCK 8C1	067 35 118 0	BOLZEN 10K6	068 00 068 0	FUEHRUNG 3C2;3D4;3D6;3C8;		068 23 003 4	NADELSTANGE 2H11;2H12
067 00 277 0	HAKEN 11E4	067 15 020 0	LUEFTERRING 8H9;8H11	067 32 003 0	WELLE 8C3	067 35 119 0	BOLZEN 10K7	068 00 068 0	FUEHRUNG 3C2;3D4;3D6;3C8;		068 31 001 3	BUCHSE 2D2;7D10
067 00 305 0	ZUGSTANGENUNTERTEIL 6C11	067 15 021 0	BUCHSE 11H7	067 32 003 0	WELLE 8C3	067 35 120 0	ZUGSTANGE 10H6	068 00 068 0	FUEHRUNG 3C2;3D4;3D6;3C8;		068 32 005 3	SKALENSCHIEBE 8B8
067 00 312 3	ZUGSTANGE 7C10	067 15 021 0	BUCHSE 11H7	067 32 004 0	BUCHSE 8C3	067 35 122 0	FADENZ.IEMESSER 10J1;10K3;	068 00 068 0	FUEHRUNG 3C2;3D4;3D6;3C8;		068 32 007 3	EXZENTERKORPER 8C6
067 00 313 3	KULISSENHEBEL 7B11	067 15 021 0	BUCHSE 11H7	067 32 006 0	SCHAUGLAS 8B8	067 35 123 0	MESSER 10K1;10K5;12E7	068 00 068 0	FUEHRUNG 3C2;3D4;3D6;3C8;		068 32 011 0	RING 8C7
067 00 329 3	STOFFSTG.KLOBEN 3J2;3J5;3J7;4J2	067 15 061 0	GREIFERW.LAGER RE. 8L11	067 32 007 0	ZUGSTANGE 8A6	067 35 124 0	KLEMMFEDER 10K1;10K3;12D7	068 00 068 0	FUEHRUNG 3C2;3D4;3D6;3C8;		068 32 013 0	TELLERFEDER 8C7
		067 15 061 4	GREIFERW.LAGER RE. 8L11	067 32 008 0	BOLZEN 8D4	067 35 125 0	DISTANZROHR 10M7	068 00 068 0	FUEHRUNG 3C2;3D4;3D6;3C8;		068 32 014 3	STELLRING 8C8
		067 15 062 0	GREIFERW.LAGER LI. 8L9	067 32 009 0	EXZENTER 8B6	067 35 126 3	KURVENSCHIEBE 10M6	068 00 068 0	FUEHRUNG 3C2;3D4;3D6;3C8;		069 12 002 0	PROFEN 12A2
		067 15 062 4	GREIFERW.LAGER LI. 8L9	067 32 009 4	EXZENTER 8C6	067 35 127 3	ANSCHLAGWINKEL 10M6	068 00 068 0	FUEHRUNG 3C2;3D4;3D6;3C8;		069 13 002 0	DRUCKFEDER 3C4;3C8;4D4
		067 15 064 4	SPULENGEH.UNTERTEIL 9C2;	067 32 010 0	EXZENTERSCHIEBE 8B7	067 35 132 0	ZUGFEDER 9D2;9D4	068 00 068 0	FUEHRUNG 3C2;3D4;3D6;3C8;		069 31 203 0	BOLZEN 7D4
		067 15 065 4	SPULENGEH.OBERTEIL 9B2;9B4	067 32 011 0	BOLZEN 8A7	067 35 133 0	SCHUTZBLECH 10H7;10F11	068 00 068 0	FUEHRUNG 3C2;3D4;3D6;3C8;		069 31 204 0	GELENK 7D4
		067 15 066 0	GEHAUSE HI.RE.FA 9J4	067 32 012 0	KUPPLUNGSMALZE 8D2	067 35 143 4	ANSCHLUSSKABEL 10F7	068 00 068 0	FUEHRUNG 3C2;3D4;3D6;3C8;		069 31 205 3	WINKELHEBEL 7C4
		067 15 067 0	GEHAUSE VO.RE.FA 11K4	067 32 012 4	KUPPLUNGSMALZE 8D2	067 35 147 0	PASZSCHEIBE 10L1;10L4	068 00 068 0	FUEHRUNG 3C2;3D4;3D6;3C8;		069 31 207 0	UNDELSTG.SCHWINGE 2H3
		067 15 068 4	GREIFER MIT SPITZE 9D2	067 32 013 0	OELFILZ 8D2	067 35 154 0	BUCHSE 8L11;8K1;8L6;8K7	068 00 068 0	FUEHRUNG 3C2;3D4;3D6;3C8;		077 16 018 0	KLEMMSTUECK 8C7
		067 15 069 4	GREIFER 9D4	067 32 014 0	ZYL.ROLLE 8D2	067 35 166 3	SCHALTHEBEL 10K7	068 00 068 0	FUEHRUNG 3C2;3D4;3D6;3C8;		077 16 019 0	GLEITSTIFT 8B6
		067 15 070 4	GEHAUSE LI. 11J2	067 32 015 0	DRUCKFEDER 2C6;8C1	067 35 165 4	SCHALTHEBEL 10K7	068 00 068 0	FUEHRUNG 3C2;3D4;3D6;3C8;		077 16 020 0	EINST.STIFT 8B7
		067 15 072 0	SPANNUNGSFEDER 9A2;9A4	067 32 016 0	SCHEIBE 8B5	067 35 166 0	SCHALZSTANGE 10L5;10L3	068 00 068 0	FUEHRUNG 3C2;3D4;3D6;3C8;		081 00 166 0	SCHLUESSEL 12H6
		067 15 073 0	SPULE 9B1;9B3;12B6	067 34 006 0	ZUGSTANGE 13D7	067 35 167 3	LASCHE 10L4	068 00 068 0	FUEHRUNG 3C2;3D4;3D6;3C8;		088 00 232 0	HUELSE 1E1
		067 15 103 0	GEHAUSE HI.RE. 11K4	067 34 007 3	KULISSENHEBEL 13B7	067 35 169 3	KURBEL 10L1;10L4	068 00 068 0	FUEHRUNG 3C2;3D4;3D6;3C8;		091 00 234 3	STICHST.GABEL 11C1
		067 15 104 0	GEHAUSE VO.RE. 11M6	067 34 008 0	BOLZEN 13C6	067 35 170 0	SCHALTSTG.KLOBEN 10L3	068 00 068 0	FUEHRUNG 3C2;3D4;3D6;3C8;		095 00 011 0	OELKISSEN 7B10
				067 34 009 0	DISTANZRING 13B7	067 35 171 0	W					

Ersatzteilliste. Spare parts. Pièces de rechange. Piezas de repuesto.

Teile-Nr.	Benennung	Teile-Nr.	Benennung	Teile-Nr.	Benennung	Teile-Nr.	Benennung	Teile-Nr.	Benennung	Teile-Nr.	Benennung
095 00 245 4	KURBEL 7L9	167 12 012 0	FEDERSTANGE 5L4;5L9;6L2	167 15 008 4	GREIFER MIT SPITZE 9D12	267 11 004 0	FADENFUEHRUNG 1B7;1J11	267 31 009 0	DISTANZBLECH 266	268 11 009 0	AUSLOESESTIFT 1004;10C9
098 00 016 0	FADENHEBEL 1J4	167 12 012 4	ENTKUPPL.GESTENGE 5L4;5L9;6L2	167 15 018 4	SPGH.UNTERTEIL 9G10;9G12;9G2;9G4	267 13 005 0	HUELSE 3J7;3H9;3H11;4C2	267 31 010 0	NADELSTG.SCHWINGE 2H6;2H8	268 11 010 3	LAGERBOCK 10C6
098 00 068 3	STOFFSTG.KLOBEN 3C1;3C3;3C5;3C7;3C9;3C11;3J9;3J10;4D2;4J3	167 12 013 0	KEGELHUELSE 5L4;5L9;6L2	167 15 019 4	SPULENGEH.OBERTEIL 9F2;9F4	267 13 006 0	ZUGSTANGE 6B11	267 31 010 4	NADELSTG.SCHWINGE 2H6	268 11 010 4	LAGERBOCK 10C6
098 10 100 0	OELKISSEN 1J6	167 12 014 0	DRUCKFEDER 5K4;5K9;6K2	167 15 020 4	GREIFER 9H2	267 13 006 4	ZUGSTG.OBERTEIL 6B11	267 31 012 0	DRUCKFEDER 4J2	268 11 013 3	KLOBEN 10B4
099 00 233 0	KULISSENHEBEL 2E1	167 12 015 0	HUTMUTTER 5K4;5K9;6K2	167 15 021 4	GREIFER MIT SPITZE 9H4	267 13 010 4	KNIEH.TRAEGER 6F10	267 31 013 0	DRUCKFEDER 2J6	268 11 014 3	HEBEL 10C3;10B9
099 00 480 0	FADENSPIANN.FEDER 1D12;1J11	167 12 016 0	DRUCKFEDER 5L4;5L9;6L2	167 15 022 3	GREIFERANTR.WELLE 8K3;8K4	267 13 011 3	HEBEL 6E12	267 31 014 0	STOFFDR.HUELSE 4G2	268 11 015 3	KLOBEN 10C6
099 00 481 0	RGKPF.ZYL.STIFT 1D7;1H10;1M11;1L9;1C11	167 12 017 0	KUGEL 2,5 D 5J4;5J9;6J2	167 15 023 0	BUCHSE 8L3;8L4	267 13 012 0	BOLZEN 6D12	267 31 015 0	REGULIERSCHRAUBE 4G2	268 11 016 0	GABEL 10C6
099 00 483 0	DRUCKFEDER 1D5;1L9;1C9;1B9	167 12 018 0	SICHERUNGSRING 5J6;5J10;6G2	167 15 024 0	GREIFERLAGER 8L6	267 13 013 3	HEBEL 6G11	267 31 016 0	MUTTER 4G2	268 11 018 0	GELENK 10B4
099 00 489 3	DECKSCHEIBE 1J3;1J10;1M10	167 12 019 3	KLEMMRING RE. 5F7;5F11;6F4	167 15 025 0	GREIFERLAGER 8L3	267 13 015 0	BOLZEN 6E12	267 31 017 0	FEDERBOLZEN 4H2	268 11 019 0	GELENK 10C6;10C11
099 00 491 0	KEGELFEDER 1D8;1E8	167 12 020 0	STOPFEN 5G7;5G11;6G4	167 15 025 4	GREIFERW.LAGER LI. 8L3	267 13 016 0	DRENFEDER 6F12	267 32 002 3	HUBWELLENKURBEL 8A6	268 11 020 0	SCHRAUBE 10C3;10B10
099 00 493 0	FADENFUEHRUNG 1B7	167 12 021 3	KLKEMMRING LI. 5F7;5F11;6F4	167 15 026 0	SPANNUNGSFEDER 9F2;9F4	267 13 017 0	FUEHRUNGSBUCHSE 6F12	267 32 002 3	HUBWELLENKURBEL 8A5	268 11 021 3	AUSLOESEWINKEL 3E2;3E4;3E6;3E8;3E10;3E12
100 01 030 0	OBERTEILAUFL.HI. 1Z7	167 12 022 0	NADELSTG.KREUZKOPF 5G7;5G11;6G2	167 15 027 0	SPULE 9F1;9F3;9F9;9F11	267 14 015 0	SCHIEBER RE. 2H10;2H11;2H12	267 35 001 4	ANSCHLUSSKABEL 10D6	268 11 022 3	AUSLOESEWINKEL 3L2;3L5;3L7;3K11;4L3
100 01 031 0	OBERTEILAUFV.VO. 1Z9	167 12 023 0	FUEHRUNGSGAREL 5G7;5G11;6G2	167 15 028 4	SPULENGEH.OBERTEIL 9F6;9F8	267 15 001 4	GREIFER 9L2	267 35 002 0	WINKEL 10G11	268 11 024 0	SCHEIBE 1B6;1B10;1F10;1J10
126 18 620 0	SCHEIBE 10L6	167 12 024 0	OELDOCHT 5G7;5G11;6G2	167 15 029 0	FEDER 9F6;9F8;9F10;9F12	267 15 002 0	MITTELTEILHALTER 9L2	267 35 003 0	ZUGSTANGE 10H10	268 12 003 0	FUEHRUNGSWINKEL 2J1;2J3;2J5;2J8
167 00 060 0	HUELSE 6B7;6D7	167 12 025 0	KLOBEN 5F6;5F11;6E4	167 15 030 4	GREIFER 9H6	267 15 003 0	GREIFERWELLENLAGER 11C8	267 35 004 0	DISTANZRING 10G10	268 12 005 0	FUEHRUNGSWINKEL 568;5G3;6G1
167 00 166 3	GREIFERANTR.WELLE 8H3;8G4;8K9;8K10	167 12 026 0	FUEHRUNGSBOLZEN 5F6;5F11;6E4	167 15 031 4	GREIFER MIT SPITZE 9H8	267 15 003 4	GREIFERWELLENLAGER 11C8	268 10 004 0	KOPFDECKEL 1D1	268 12 007 3	SCHALTLAGER 5C10
167 00 170 0	SPULENGEH.LUEFTER 8G3;8G6;8K3;8K6	167 12 027 0	OELFILZ 5F6;5F11;6F4	167 15 032 0	SPULENGEH.OBERTEIL 9F10;9F12	267 15 004 0	GREIFERWELLENBUCHSE 11C8;11B8	268 10 005 0	KOPFDECKEL 1F1	268 12 007 4	SCHALTLAGER 5C10
167 00 178 0	SPULENGEH.OBERTEIL 9B10;9B12	167 12 028 0	NADELSCHW.BOLZEN 5F4;5F9;6F2	167 15 034 4	GREIFER MIT SPITZE 9H12	267 15 005 0	GREIFERWELLE 11B8;11E7	268 10 006 0	BUCHSE 1L6	268 12 008 3	SCHALTHEBEL 5C9
167 00 179 4	SPULENGEH.UNTERTEIL 9C10;9C12;9G6;9G8	167 12 029 0	BUCHSE 5E7;5E11;6E4	167 16 008 4	TRANSPORT.BALKEN 7H6	267 15 006 0	DECKEL 11A7	268 10 016 0	BOCK 6B7;6D7	268 12 009 3	ZUGSTG.KLOBEN 5C9
167 00 180 0	SPULE 9B9;9B11;9F7;9F5;9J2	167 12 030 0	SCHALTSCHL.GEHAUSE 5B6	167 16 008 4	TRANSPORT.BALKEN 7H6	267 15 007 3	STIRNRAD 11D10	268 10 018 3	HANDRAD 80D 2C10	268 12 011 3	SCHALTSTANGE 5D9
167 00 181 4	GREIFER 9D10	167 12 031 0	SCHALTSCHLOSS 5B6	167 16 010 3	STICHSCHL.EXZENTER 11B2	267 15 009 3	STIRNRAD 11E10	268 10 019 3	HANDRAD 95D 2D10	268 12 013 3	AUSLOESEPLATTE 5D10
167 00 187 0	SPULENGEH.FEDER 9B10;9B12;9F6;9F8;9F10;9F12	167 12 032 0	SCHALTBOLZEN 5B6	167 31 003 0	NADELSTANGENKULISSE 5G9	267 15 010 0	ZAHNRIEMENRAD 11J11;11M11	268 10 026 0	BUCHSE 1G6	268 13 001 3	HEBEL 6C10
167 00 191 0	DECKRING 9B10;9F2;9G6;9G10	167 12 033 0	FUEHRUNGSSTIFT 5B6	167 31 003 4	NADELSTG.SCHWINGE 5G9	267 15 010 4	ZAHNRIEMENRAD 11J11	268 10 030 3	HANDRAD 80D 2C11	268 13 003 0	BOLZEN 6B10;6D8
167 00 194 0	GREIFERBLECH 9D10;9D12;9H2;9H4;9H6;9H8;9H10;9H12	167 12 034 0	FEDERBOLZEN HI. 5C6	167 31 006 0	GELENKSTUECK 7C8	267 15 011 0	DRUCKFEDER 11H12	268 10 031 3	HANDRAD 95D 2D11	268 13 007 0	BLATTFEDER 6B8;6D8
167 11 007 0	FADENSPIANN.TRAEGER 1B7	167 12 037 0	SCHALTBOLZEN 5B6	167 31 007 3	WINKELHEBEL 7C8	267 15 012 0	GREIFERWELLE 11E10	268 10 034 3	HANDRAD 95D 2D10	268 13 008 0	BOLZEN 6D8
167 11 007 4	FADENFUEHR.TRAEGER 1B7	167 12 038 0	FUEHRUNGSSTIFT 5B6	167 31 103 0	DRUCKFEDER 8B7	267 15 013 0	SCHUTZKAPPE 11F8	268 10 038 0	ARMDECKEL 2C2	268 13 009 0	STOFFDR.STANGE 3C1;3C3;3C5
167 11 008 0	AUSLOESEBLECH 1B6	167 12 039 0	FEDERBOLZEN HI. 5C6	167 35 001 0	FADENZIEHMESSER 10J1;10K3;10E7	267 15 014 3	ZAHNRIEMENRAD 11E2	268 10 039 3	HUELSE 1J6	268 13 010 3	ROLLFUSSHALTER 3E2;3E4;3E6;3E8;3L11
167 11 009 0	AUSLOESEBLECH 1B6	167 12 041 0	FEDERBOLZEN VO 5C4;5C6	168 16 003 0	HUBWELLENKURBEL 7K2;7L6	267 15 015 4	GREIFER 9K1	268 10 040 3	DICHTSTOPFEN 1J6	268 13 011 4	DAUMENHEBEL 6J10
167 11 010 0	AUSLOESEBLECH 1A5	167 12 042 0	VERSCHLUSZSCHRAUBE 5C4;5C6	168 16 003 4	HUBWELLENKURBEL 7K2;7L6	267 15 016 0	SPUL.GEH.UNTERTEIL 9L2	268 10 041 0	FADENHEBELSCHUTZ 1B2	268 13 012 0	HUELSE 3B4;3B6;3B8;3B10;3H5;3E10;3E12;4B4;4H4
167 11 011 0	STUETZE 1A5	167 12 043 0	SCHALTSCHLOSSLAGER 5B6	168 16 004 0	BOLZEN 7K2;7L5	267 15 017 0	DECKRING 9K2	268 10 045 0	ARMDECKEL 2C2	268 15 014 0	GREIFERW.BUCHSE HI. 10L8
167 12 002 0	NADELSTG.SCHWINGE 5G4;6G2	167 12 044 0	UNTERLEGSCHRAUBE 5C6	170 15 006 0	SCHEIBE 11B8;11D7	267 15 018 0	FADENLEITBLECH 9L3	268 10 049 0	EINFUELLTRICHTER 2A3	268 15 023 3	LAGERHUELSE 11E0;11H10;11K10
167 12 002 4	NADELST.SCHWINGE KPL. 5G4	167 12 045 0	LAGERSCHRAUBE 5B6	171 15 027 0	GELENKLAGER 10L6	267 15 019 0	FEDER 9K1	268 10 049 4	OELER 2A3	268 15 024 0	GREIFERWELLE 11J3;11L7
167 12 003 0	NADELSTANGE 5H4;5H5	167 12 047 0	LAGERPLATTE 5F3;5F8;6F1	196 00 238 0	BLATTFEDER 6G12	267 15 020 4	SCHARNIER 9L2	268 10 050 4	OELER 2A2	268 15 026 0	KOEPPER 11J12;11M12
167 12 003 4	NADELSTANGE 5H4;5H5	167 12 048 0	NADELSTG.GELENK 5E7;5E11;6E4	196 00 325 3	SCHARNIER 12D8	267 15 021 0	BREMSEFEDER 9K2	268 10 051 0	DECKEL 1D3	268 15 027 0	SCHEIBE 11J11;11L11
167 12 004 0	BUCHSE 5H6;5H10;6H3	167 12 049 0	GLEITSTEIN 2F1	199 00 272 3	KNIEH.KUPPL.KLOBEN 12L4	267 15 025 4	ZAHNRIEMENRAD 11M11	268 11 001 0	FADENSPIANN.TRAEGER 1B11;1G11;1K11	268 16 001 0	STICHSCHL.HEBEL 11D4
167 12 005 0	FUEHRUNGSSCHIENE 5H7;5H11;6H2	167 12 050 0	GEN.ZUGSTANGE 5B8	199 00 272 4	KNIEH.KLOBEN 12M4	267 16 001 0	TRANSPORTEURBALKEN 7H8	268 11 001 4	FADENSPIANN.TRAEGER 1G11	268 16 001 3	STICHSCHL.HEBEL 11D4
167 12 006 0	SPERRFEDER 5H7;5H11;6H2	167 12 051 0	GEW.ZUGSTANGE 5B8	199 00 274 0	KNIEHEBELSTANGE 12L5	267 16 001 4	TRANSPORTEURBALKEN 7H8	268 11 002 4	FADENSPIANN.TRAEGER 1B11	268 16 002 0	BOLZEN 11C4
167 12 007 0	VERSCHLUSS.SCHR. 5H4;5H9;6H2	167 12 060 0	FADENOESE 5L6;5L11;6L4;12A6	220 00 406 0	DRUCKFEDER 5D10	267 16 002 3	KURBEL 7H11;7H12	268 11 003 0	OESE 1B10;1F10	268 16 003 0	BOLZEN 11C4
167 12 008 0	ENTKUPPLUNGSSTANGE 5H4;5H9;6H2	167 12 070 0	FADENOESE 12A6	267 10 018 0	RIEMENSCHUTZ VO. 12D10	267 16 003 0	WELLE 7H11	268 11 004 0	FADENFUEHRUNG 1A3	268 16 004 0	BLATTSTUECK 11D6
167 12 009 0	DRUCKFEDER 5J4;5J9;6J2	167 12 080 4	NADELSTG.SCHWINGE 6G2	267 10 019 0	RIEMENSCHUTZ HI. 12D10	267 16 004 3	STICHSPELLERHEBEL 11D4	268 11 005 0	FADENSPIANN.BOLZEN 1C11;	268 16 005 0	BLATTSTUECK 11D6
167 12 010 0	HUELSE 5J10;6J2	167 12 081 4	NADELSTANGE 5H9;5H10;6H2	267 10 020 0	RIEMENSCHUTZ VO. 12A12	267 16 005 0	ANSCHLAGSTUECK 11C5	268 11 006 0	AUSLOESEBLECH 1C9;1F10;1K10	268 16 006 0	GRIFFFSTANGE 11E5
167 12 011 0	KEGELBOLZEN 5K4;5K9;6J2	167 12 082 0	ANSCHLAGBOLZEN 5M9;6M2	267 10 021 0	RIEMENSCHUTZ HI. 12A11	267 16 006 3	EXZENTER 11B2	268 11 007 0	AUSLOESESTIFT 13MM 1C11;	268 16 007 3	GRIFFF 11D6
		167 15 002 4	GREIFERW.LAGER RE. 8H6	267 10 022 0	RIEMENSCHUTZ HI. 12A11	267 26 002 0	OELFANGWELLE 12G9	268 11 008 3	AUSLOESESTIFT 3E2;3E4;3E6;3E8;3E10;3E12;3L2;3L5;3L7;3L9;3K11;4E2;4E4;4L3;4L4	268 16 008 0	ANSCHLAGSTUECK 11C5
		167 15 003 4	GREIFERW.LAGER LI. 8H3	267 10 023 0	BOLZEN 12C11;12F11	267 31 001 3	EXZENTER 7B10			268 16 009 0	DRUCKFEDER 11C6
		167 15 004 0	BUCHSE 8H3;8H4;8L9;8L10	267 10 024 0	BUCHSE 12C11;12F11	267 31 002 2	OBERTR.FUSZSTANGE 7D6			268 16 010 0	ANSCHLAG 11E5
		167 15 005 0	LUEFTERRING 8G3;8H6;8K3;8L6;8K9;8K11	267 10 025 0	HANDRAD 80 D 2C9	267 31 002 3	OBERTR.FUSZSTANGE 2J6			268 16 015 0	ANNSCHLAG 11E5
		167 15 008 0	DECKRING MIT SPITZE 9B12;9F4;9G8;9G12	267 11 001 0	FADENHEBEL 1H4	267 31 003 0	EXZENTER 7C6			268 16 018 0	GRIFFF 11E6
				267 11 002 4	FADENFUEHR.TRAEGER 1K11	267 31 004 0	GELENKSTUECK 7C6			268 16 023 0	DAEMPSTUECK 11D4
				267 11 003 0	FADENHEBEL 1J3	267 31 005 3	WINKELHEBEL 7C6				
						267 31 006 3	FUEHRUNGSSTANGE 2J6				
						267 31 008 0	WINKEL 2H6				

Ersatzteilliste. Spare parts. Pièces de rechange. Piezas de repuesto.

Teile-Nr.	Benennung	Teile-Nr.	Benennung	Teile-Nr.	Benennung	Teile-Nr.	Benennung	Teile-Nr.	Benennung	Teile-Nr.	Benennung	
268 16 024 0	GRIFSTANGE	11E6	367 17 004 0 KLEMMFEDER	2C8	893 52 109 0 GEW.STIFT	11B1	992 00 801 0 ZYL.STIFT 6X16	6J10	992 02 351 0 SENKSCHR.	9A6;9A8	993 19 037 7 SCHEIBE 5,3	9M2;10A11;
268 16 025 0	STICHSTELLERLAGER	11B6	367 17 008 3 SPULERRAD	2A8	893 52 111 0 GEW.STIFT	11B3	992 00 859 7 LI.ZYL.SCHR.	2K12	992 02 364 0 GEWINDESTIFT M6X6	11G12	993 19 038 7 SCHEIBE 6,4	13B7
268 17 003 0	SPULERARM	2B7	367 33 008 0 BUCHSE	8A4;8A5	893 52 117 0 GEW.STIFT M6X10	1K6	992 00 898 6 LI.ZYL.SCHR.	8G1;8G6;8G7;	992 02 367 7 LI.ZYL.SCHR.	1F3	993 19 040 7 SCHEIBE 6,4	12F9
268 17 005 0	DECKEL	2C6	371 15 013 0 BOLZEN	5C9	893 53 127 0 GEW.STIFT M6X12	1L6		8G11;8K7;8K11	992 02 368 0 LI.ZYL.SCHRAUBE	5M4;5M9;	993 19 046 7 SCHEIBE	12K11
268 17 006 4	SPULER	2C6	381 11 004 3 RAENDELMUTTER	10B;1E12;	893 96 076 0 FLACHKOPFSCHR.M2,5X4	12B2;	992 00 978 7 LI.ZYL.SCHR.	3M2;3M4;3M6;		6M2	993 19 046 8 SCHEIBE 1,9	
268 17 005 3	SPULERBOCK	2C8		1H11;1M11		13A3;13B6		3M9;4F2;4F4;	992 02 369 8 GEWINDESTIFT	5G7;5G11;6G4	993 25 048 7 FLUEGELMUTTER M6	12G9
268 17 007 4	SPULERWELLE	2C8	396 11 002 0 FADENFUHRER.STIFT	2B2	893 96 146 0 FLACHKOPFSCHR. MAX25	1C3		4L4;12E1	992 02 371 8 GEWINDESTIFT M3X4,4	5K6;	993 25 087 8 FLUEGELMUTTER M6	13B7
268 17 008 0	MESSER	2B7	396 11 026 0 SPANNUNGSBUCHSE	1A11;1F12;	894 45 036 8 FAECHERSCHEIBE A4,3	10B6;	992 00 981 0 FL.KOPFSCHR.	7G4;7G6;12L1;		5K11;6K4;12A4	993 30 038 7 SCHEIBE 6,4	10M4;10F6;
268 17 010 3	AUSLOESEHEBEL	2B8		2A4		10C6		12L2;12L3;12D5	992 02 375 8 ZYL.SCHR.M2X3	5M6;5M11;6M4	10F11;10F10;10G8	
268 23 001 4	NADELSTANGE	2H10;2H11	396 11 031 0 BUCHSE	1A11;1F12;2A4	894 70 073 8 FEDERRING 5	2A9;5B4;5B9	992 00 992 0 GEW.STIFT	9L1		12B4	993 33 081 0 GEW.STIFT MAX4	11B5
268 31 001 3	DELROHR	7A11	396 11 047 0 DRUCKFEDER	1B11;1F12;2A4	931 31 903 0 ZUGFEDER	10D4	992 00 993 0 SENKSCHR.	9K1	992 02 378 8 ZYL.SCHR.M2X0,25	9F6;9F8;	993 34 056 7 6KT.MUTTER M4	2C4;10B9
268 31 006 3	NADELTR. WELLE	2E1	396 11 056 0 DREHFEDER	1C11;1K10;1E11	933 43 133 0 DRUCKFEDER	1A11;1F12;2A4	992 01 046 7 ZYL.SCHR.	11J2;11M2		9F10;9F12	993 34 057 7 6KT.MUTTER M5	1A7;1A9;1A10
268 31 008 0	BUCHSE	2D2	396 13 001 3 KNIEPLATTE	12L5	993 35 008 1 LEHNE	12C7	992 01 114 0 LI.ZYL.SCHR.	13G4	992 02 389 0 SENKSCHR.	12H3	993 34 057 7 6KT.MUTTER M5	1F10;1J11;2C2;
268 31 009 0	WELLE	8A5	396 15 086 0 SENKSCHR.	9K2	990 13 000 1 RUNDRIEMEN	2J12	992 01 215 7 SCHEIBE	7B11;8D3;10K6	992 02 391 0 GEW.STIFT	9K1	993 34 058 7 6KT.MUTTER M6	7M9;10K6;
268 31 001 1	LAGERPLATTE	13A2	396 17 006 0 HUELSE	2B7	990 24 005 7 MUFFE	12J11	992 01 290 0 ROLLE	4F10;	992 02 399 7 LI.ZYL.SCHR.	2C9;2C10;2C11	993 34 059 7 6KT.MUTTER M8	11B4;13C6;
268 34 001 4	LAGERPLATTE	13A2	396 17 008 0 DRUCKFEDER	2B7	990 24 005 8 STAPA-MUFFE	12K11	992 01 305 0 ZYL.SCHR.	7F4;7G6;7F8	992 02 400 0 GEW.STIFT M5X4,3	10L8;11H3		
268 34 002 0	LAGER	13A6	396 17 015 4 SPULERVORSPANNUNG	1A11;	990 24 016 5 SCHUTZSTOPFEN	10C10	992 01 353 0 ZYL.SCHR.	9K3		11J6;11K4;11L5		
268 34 002 4	LAGER	13A6		1F12;2B4	990 24 018 1 VERSCHLUSZSTOPFEN	1L4	992 01 355 0 GEWINDESTIFT	8D2	992 02 403 0 ZYL.SCHR.M3X3	12A2;12A5;		13D4
268 34 003 0	EXZENTER	13C7	396 17 016 0 FADENFUHRUNG	1A11;1F12;	990 42 005 5 BAUMMOLLDICHT	1L5;7M6	992 01 359 7 ZYL.SCHR.	11J3;11M3		12D6;12K10	993 41 120 8 RAENDELMU.POLY.M5	10I1;
268 34 003 4	EXZENTER	13C7		2B4	990 81 001 9 PLASTIKOELER	12L6	992 01 366 0 GEW.STIFT NR.89X11,5	12D1	992 02 407 7 LI.ZYL.SCHR.	1B10;1F9;1J9		10J2
268 34 004 0	ANTRIEBSWELLE	13A4	396 17 017 0 GEWINDEBOLZEN	1A11;1F12;	990 81 003 0 ZUBEHOER.KASTEN	12L6	992 01 383 7 6KT.SCHR.NR.89	12C1	992 02 422 7 6KT.MUTTER	11M12	993 45 121 7 6KT.SCHR.M6X16	12O4;12I5
268 34 009 0	SCHEIBE	13E7		2B4	990 81 006 1 SCHR.DREHER	12J6	992 01 397 7 ZYL.SCHR.	1H3;12L11	992 10 746 8 LI.SENKSCHR.	9B2;9A4	993 52 075 7 GEW.STIFT M3X6	8C6
268 35 010 3	KURVENSCHNEIBE FA	11M6	396 17 027 0 EINRUECKKLOBEN	2B7	990 81 006 2 SCHR.DREHER	12J6	992 01 399 7 HALSCHRAUBE	1A5;1D5	992 12 240 7 LI.ZYL.SCHR.	10K1;10J3	993 52 093 0 GEW.STIFT	10B5
268 35 016 3 POST.HALTER	12E7		396 17 028 3 AUSLOESENÖCKEN	2B7	992 00 022 7 LI.ZYL.SCHR.	13C2	992 01 443 0 MADENSCHRAUBE	7D10	992 12 255 8 LI.SENKSCHR.	9B2;9A4	993 52 095 0 GEW.STIFT M4X6	3E2;3E8;
268 35 019 0	DISTANZRING	10F7	396 25 001 3 WÄGERSCHRAUBE	12F9	992 00 030 7 LI.ZYL.SCHR.	3D1;3D3;3D5;	992 01 449 7 GEWINNUTTER	8C4	993 03 074 0 SENKSCHR.M2,6X6	5H7;5H11;		3E10;3L11
268 35 020 0	TAEGERBLECH	10F7	396 31 026 0 DRUCKFEDER	4H2		3D7;3D9;3D11;	992 01 473 0 LI.ZYL.SCHR.	8D3;8D4;8D9;		6H4	993 52 096 0 GEW.STIFT M4X8	1C11
268 35 021 0	TAEGER	10C11	396 31 039 0 STOFFDR.STANGE	4J2	992 00 032 7 LI.SENKSCHR.	13H6		8J10;8L3;8M4;8L9;	993 03 086 0 SENKSCHR.M2,5X6	12G5	993 52 097 0 GEW.STIFT MAX10	3F4;3F6;
268 35 021 4	TAEGER	10C11	453 15 205 3 ZUGSTANGE	8D4	992 00 085 7 LI.ZYL.SCHR.	11H5;11K5	992 01 480 0 GEW.STIFT	8M10	993 03 094 7 SENKSCHR.	5J7;5J11;6H4		3F12
268 35 022 0	KLOBEN	10A10	467 11 022 0 SPANNUNGSSCHB.	1C8;1E8;	992 00 103 0 GEWINDESTIFT	1D1	992 01 480 0 GEW.STIFT	1K5;13D6	993 03 095 7 SENKSCHR.M3X8	1A2	993 52 113 0 GEW.STIFT	6E12
268 35 026 0	ZUGFEDER	10C9	1G11;1L11;1D12	504 33 092 0 BOLZEN	992 00 106 0 ZYL.SCHR.	9K1	992 01 495 0 GEW.STIFT	1J5;3C1;3D3;3D5;	993 03 135 7 SENKSCHR.M4X8	2D6	993 52 115 0 GEW.STIFT M6X6	8B8
296 16 012 0	STOPFEN	1B3	10A6;10A10	504 33 144 0 BOLZEN	992 00 133 0 GEWINDESTIFT	13H5		3C7;3C9;3D11;3J2;	993 03 722 0 SENKSCHR.M3X4	11J11;11M11	993 52 117 0 GEW.STIFT M6X10	11C6
296 16 067 0	BUCHSE	1C9;1G9	504 33 144 0 BOLZEN	10A6;10D6;10C4;10A9	992 00 168 7 LI.ZYL.SCHR.	8K1;8K6		3J5;3J7;3K9;3J10;	993 03 725 0 SENKSCHR.M3X8	1A5	993 52 163 4 RAENDELSCHR.M6X28	6B8;6C8
296 25 001 0 SCHUTZSHAUBE	12B8		699 99 158 7 DOCHT	2A2	992 00 178 0 LI.ZYL.SCHR.	11H2;11J5;		4D2;4D3;4J2;4J3;	993 06 093 0 ZYL.SCHR.M3X5	13B1;13D2	993 67 163 7 RAENDELSCHR.M6X28	6B8;6C8
296 25 002 0	OBERTEILSTUETZE	12D9	699 97 940 0 SCHLAUCH	10D11		11K2;11L4	992 01 559 6 LI.ZYL.SCHR.	11J5;11M5	993 06 094 7 ZYL.SCHR.M3X6	5H7;5H11;6H4	993 60 400 8 SCHR.DREHER F.L.6KT.	12J6
367 10 002 1	HANDRAD	12D8	893 03 765 6 SENKSCHR.M4X8	2C8	992 00 220 7 6KT.MUTTER	8D1;8D3	992 01 568 0 ZYL.SCHR.	9B2;9B4;9B10;	993 06 095 7 ZYL.SCHR.M3X8	1E3	993 91 081 7 ZYL.SCHR.M4X8	1A2
367 10 025 0	EINFUELLTRICHTER	2A2	893 06 652 0 ZYL.SCHR.	6G12	992 00 243 0 GEWINDESTIFT	8D1;8C8	992 01 506 0 SENK.SCHR.	9L3	993 06 099 0 ZYL.SCHR.M3X18	10A7	993 91 081 8 ZYL.SCHR.M4X8	10C6;10B6
367 11 012 0	FADENSP.BOLZEN	1C11	893 06 674 7 ZYL.SCHR.M3X6	7G9;12L1;	992 00 324 7 RAENDELSCHR.	3H2	992 01 508 7 ZYL.SCHR.	1D5	993 06 134 0 ZYL.SCHR.M4X6	2H6	993 91 082 7 ZYL.SCHR.M4X10	11F10
367 11 014 0	SCHEIBE	1C11		12M1	992 00 328 0 ZYL.SCHR.	2J1;2J3;2J7;2J8	992 01 510 0 SENKSCHR.	9K2	993 06 134 7 ZYL.SCHR.M4X6	2B7;10H7;	993 91 083 8 ZYL.SCHR.M4X12	13C5
367 11 023 0	UMLENKSTIFT	1C11;1G11;1K11	893 06 695 0 ZYL.SCHR.M3,5X8	3F2;3F8;	992 00 337 6 LI.SENKSCHR.NR.40X5	12H1	992 01 510 0 SENKSCHR.	9K2	993 06 134 7 ZYL.SCHR.M4X6	2B7;10H7;	993 91 084 7 ZYL.SCHR.M4X16	2J8;2J1;2J3
367 11 024 0	DRUCKKNOPF	1C11		3F10;3L11	992 00 371 0 LI.ZYL.SCHR.	13F4	992 01 559 6 LI.ZYL.SCHR.	11J5;11M5		10B8;10B12		2J5;5G3;5G8;
367 11 034 0	FADENANZUGSROLLE	1E5;1E10;	893 06 714 7 ZYL.SCHR.M4X6	1D3	992 00 371 7 LI.ZYL.SCHR.	8C3	992 01 658 0 ZYL.SCHR.	9B2;9B4;9B10;	993 06 135 7 ZYL.SCHR.M4X8	1A4;1B10;		6G1
		1H1;1M9	893 06 715 7 ZYL.SCHR.M4X8	3F1;3F3;3F5;	992 00 386 7 6KT.MUTTER	6E11		9B12;9F2;9F4;9F6;	993 06 177 7 ZYL.SCHR.M6X12	12D11;12G11	993 91 102 7 ZYL.SCHR.M5X10	1B2;9M2;
367 11 035 0	ZWISCHENSCHNEIBE	1E5;1E10;		3F7;3F9;3F11;3M11	992 00 431 7 LI.ZYL.SCHR.	13B5;13B7	992 01 756 7 6KT.MUTTER	1F8;1E12;1J11;	993 06 651 0 ZYL.SCHR.M2,6X3	5J7;5J11;		11K10
		1H9;1M9	893 06 716 7 ZYL.SCHR.M4X10	4M2	992 00 447 7 6KT.MUTTER	11C1;11C2		1M11		6J4	993 91 103 7 ZYL.SCHR.M5X12	10A11;12E1
367 11 036 0	FUEHRUNGSSCHNEIBE	1E5;1E10;		12D3;12F4	992 00 475 7 LI.ZYL.SCHR.NR.32X10	12F1	992 01 763 7 MUTTER	3H2	993 06 715 7 ZYL.SCHR.M4X8	12F1	993 91 103 8 ZYL.SCHR.M5X12	3C2;3D4;3C6
		1J9;1M9	893 06 717 0 ZYL.SCHR.M4X12	8C7;10L1;	992 00 566 0 LI.ZYL.SCHR.	11B6	992 01 914 8 LI.SENKSCHR.	9B10;9B12;9F2	993 06 736 7 ZYL.SCHR.M5X10	6G10;6H10		3C8;3C10;3C12;
367 11 051 0	KLEMMPLATTE	1C9;1F9		10L4	992 00 648 0 ZYL.SCHR.	12D2		9F4;9E6;9E8;9E10;	993 06 737 7 ZYL.SCHR.	1D1		3K2;3K6;3K7;3J9;
367 11 056 0	DREHFEDER	1C11;1K10;1G11	893 06 734 0 ZYL.SCHR.M5X6	6H1	992 00 680 0 ROLLE	3K2;3J4;3K6;4K2		9E12	993 06 739 7 ZYL.SCHR.M5X18			3J11;3H2;3H4;3H6;
367 13 053 0	UNTERLEGSCHEIBE	3F1;3F3;		2K1	992 00 687 7 LI.ZYL.SCHR.	7E4;7E6;7E8	992 01 915 7 LINSENSCHR.	9B10;9B12;9F2;	993 06 756 7 ZYL.SCHR.M6X10	10F11		4C6;4D4;4K2;4J4;
		3F5;3F7;3F9;3F11;	893 06 820 7 ZYL.SCHR.M3X7	10K5;10J1		12E2		9F4;9E6;9E8;9E10;	993 06 758 0 ZYL.SCHR.M6X16	12D12;12G12		6D10;7L6;7L11
		3M10	893 21 105 8 FEDERRING	10G7	992 00 698 0 SENKSCHR.	9C1;9C3;9C5;9C7;	992 02 260 7 LI.ZYL.SCHR.	2J12	993 19 034 7 SCHEIBE 3,2	10A7;10H11;	993 91 104 7 ZYL.SCHR.M5X16	5B11;7M2;
367 13 055 3	STELLRING	3F4;3E6;3F12	893 23 047 8 FEDERSCHNEIBE A6	1D5		9C9;9C11;9G1;9G3;	992 02 279 0 ZYL.SCHR.	8J2;8J4;8J8;8J10	993 19 036 0 SCHEIBE 4,3	8G7;8G11;8K11	993 91 104 8 ZYL.SCHR.M5X16	7M9;7J11;
367 13 056 0	HALTER	3F1;3F7;3F9;3M10	893 23 049 8 FEDERSCHNEIBE A8	6A11	992 00 713 7 FL.KOPFSCHR.	1D7		8M2;8M4;8M8;8L10	993 19 036 7 SCHEIBE 4,3	1B2;2C4;2J1;		7F11;8B5
367 13 058 3	STELLRING	3E2;3E8;3E10;	893 23 050 8 FEDERSCHNEIBE A10	6G10	992 00 720 0 GEWINDESTIFT	13B5	992 02 349 0 SCHRAUBE	9B6;9C8		2J3;2J5;2J8;6G1	993 91 105 7 ZYL.SCHR.M5X18	5F3;5F8;6F1
		3L11	893 23 057 8 FEDERSCHNEIBE B6	13C2	992 00 721 7 FL.KOPFSCHR.NR.88X3X1	12A2;	992 02 350 0 SENKSCHR.	9A6;9A8		11F10	993 91 106 7 ZYL.SCHR.M5X20	10K1;10K3
367 15 102 0	PISTON	11K12	893 33 071 0 GEW.STIFT M3X4	5L6;5L11;		12D5						
367 17 002 0 DUNDBUCHSE	2E8			6L4								

Ersatzteilliste. Spare parts. Pièces de rechange. Piezas de repuesto.

Teile-Nr.	Benennung	Teile-Nr.	Benennung	Teile-Nr.	Benennung	Teile-Nr.	Benennung	Teile-Nr.	Benennung	Teile-Nr.	Benennung
993 91 106 8	ZYL.SCHR.M5X20 2A9	994 46 102 7	ZYL.SCHR.M5X16 4J2	999 18 905 7	NYMHI I LEITUNG 3X1 10E7						
993 91 122 7	ZYL.SCHR.M6X10 13F4	994 46 102 8	ZYL.SCHR.M5X16 3J2;3J4;3J6	999 20 067 9	BUCHSE 10C7;10F7						
993 91 123 7	ZYL.SCHR.M6X12 6B7;6D7;7A4 7A6;7A8;7A11;7G3; 7G5;7G7;7M5;7M9; 7L8;7L12;7F11;10L8; 11B5	994 46 110 7	ZYL.SCHR.M6X10 11B5	999 20 085 4	BEF.SCHELLE/VERNICK. 10B8; 10B12						
993 91 123 8	ZYL.SCHR.M6X12 7K1;10M4; 11E12	994 46 124 8	ZYL.SCHR.MBX25 8L1;8M5;8L7 8M11	999 20 088 8	SCHUKO STECKER 10E7						
993 91 124 8	ZYL.SCHR.M6X16 2F2;6G11	994 80 146 7	SCHLEIBE B6,4 12D11;12G11	999 20 115 4	BEF.SCHELLE 10H11						
993 91 126 8	ZYL.SCHR.M6X20 10F10	995 14 021 7	RAENDELMUTTER M6 688;6D8	999 20 157 7	LEITUNGSVERTEILER 10A7						
993 91 127 8	ZYL.SCHR.M6X22 10F6	995 18 038 0	6KT.MUTTER M6 10L1	999 20 160 0	STECKHUELSE 10B8						
993 91 148 8	ZYL.SCHR.M6X25 8J1;8J5;8J7 8J11;8D4;11C7	995 18 038 7	6KT.MUTTER M6 10L5	999 20 169 7	MAGNET 10C7						
993 91 180 8	ZYL.SCHR.M10X35 1H4	995 34 061 7	6KT.MUTTER 12K11	999 20 176 7	MAGNET 10H7						
993 92 069 8	GEW.STIFT M3X3 12A5;12B5 12J10	995 34 061 8	6KT.MUTTER PG11X9 12K11	999 21 074 5	GELENKSTANGENKOPF 13A3; 13C6						
993 92 099 8	GEW.STIFT M5X6 2A6;13E7	995 43 032 0	RGKPF.ZYL.STIFT M6X14 13G2 13C3	999 21 083 3	BOLZEN 10K5						
993 92 109 8	GEW.STIFT M6X6 3D1;3D3;3D5 3D7;3C9;3D11; 3L2;3 3J10;4F2;4F4;4L2; 4M4;11D10	995 43 836 0	RGKPF.ZYL.STIFT M6X12 8C4	999 22 073 1	BEFESTIGUNG F 10H10						
993 92 110 8	GEW.STIFT M6x8 1K8;2G1;2G3 2G5;2G8;7E10;11E10	995 43 842 0	RGKPF.ZYL.STIFT M6X28 5C10	999 22 074 7	ZYLINDER 10G11						
993 92 111 7	GEW.STIFT M6X10 8B7	996 01 096 8	SICH.RING 20X1,2 1K7;11H11 11K11;13E7	999 22 076 0	ZYLINDER 10C11						
993 92 111 8	GEW.STIFT M6X10 1L6;1K6; 2A9;2A10;2A11;11K12	996 01 105 8	SICH.RING 32X1,5 11A2	999 22 076 5	VENTIL MAGNET 3/2 10H10						
993 92 112 8	GEW.STIFT M6X12 1L6;11J12; 11M12	996 01 303 8	SICH.RING 18X1,5	999 24 036 6	T-SCHW.-VERSCHRAUBUNG 10G11						
993 93 112 8	GEW.STIFT M6X12 2C9;2C10 2C11	996 06 021 0	KUGEL 5 1E1;11A7	999 24 039 0	GD-E-VERSCHRAUBUNG 10H10						
993 95 092 8	GEW.STIFT M5X6 2B7;5E5;6E2	996 06 031 0	KUGEL 11H12	999 24 039 1	WI-E-VERSCHRAUBUNG 10C11; 10G11						
993 96 163 0	FL.KOPFSCHR.M5X18 5B6	996 07 004 8	SICH.SCHEIBE 1,9 5C9	999 24 040 0	DOPELNIPPEL 10H10						
993 97 089 0	FL.KOPFSCHR.M4X8 2B2	996 07 006 8	SICH.SCHEIBE 3,2 2C6;10B4; 10D6;10A6;10A10; 10B9;10C11	999 30 038 7	SCHLEIBE 10F6						
993 97 098 7	FL.KOPFSCHR.M4X8 1G12;1B9; 1K12;1C6	996 07 007 8	SICH.SCHEIBE 4 7L9;10K1; 10M4;10L6;10L7	999 31 072 0	KERBSTIFT 3X10 10C3;10B9						
993 99 170 0	FLACHKOPFSCHR. M5X6 10D4; 10C9	996 07 008 8	SICH.SCHEIBE 5 8A7	999 31 073 0	KERBSTIFT 10D4;10C10						
993 99 189 7	FLACHKOPFSCHR. M6X5 6B11	996 07 009 8	SICH.SCHEIBE 6 5F4;5F9;6E2 7C10;7B8;7B4; 7B6;7F4;7F6;8D4; 8A3	0791 00 108 5	GARNST.ROHR 12J11						
993 99 191 0	FLACHKOPFSCHR. M6X8 5E10	996 07 011 8	SICH.SCHEIBE 8 2D3;6F10; 7M8;7M11;7H11;7G11; 7C8;7C4;7C6;8A3;8A6 3K6;4K2;12M9	0791 00 108 6	GARNST.ROHR 12H9						
994 02 067 0	ZAPFENSCHR.M2,6X4 12G5	996 10 106 8	SPRENGRING SP47 1L7;13E7	0791 00 108 8	GARNST.ROHR KPL. 12L12						
994 05 032 0	6KT.MUTTER 5K4;5K9;6K2	996 13 136 0	KUGELKNOPF M6 11E6;13B2	0791 00 109 0	HALTEARM KPL. 12J11						
994 05 037 7	6KT.MUTTER M5 6E12;10A11;	996 23 021 0	KUZGELLAGER 12X32X10 13A3; 13B6	0791 00 109 1	HALTEARM 12J10						
994 05 038 0	6KT.MUTTER M6 5B8;5B9	996 26 312 0	W-DICHTRING 9X15X5 11B8; 11B8	0791 00 109 3A	SCHLEIBE 12H10;12J10						
994 05 038 7	6KT.MUTTER M6 7B11;10L3; 10K5	996 61 120 0	KUGELZAPFEN AB 5B4;5B9	0791 00 109 4	ZYL.SCHR. 12H10;12J10						
994 27 095 0	STIFT 2D2	996 61 145 0	KUGELPFANNE B8 5B8;5B9	0791 00 109 5	MUTTER 12H10;12J10						
994 27 136 0	ZYL.KERBSTIFT 6X22 1L5	996 61 570 7	GABELKOPF 6X24 10K5	0791 00 109 6	ABZUGSARM KPL. 12H10						
994 38 043 8	SPANNHUELSE 2,5X8 8C7	998 82 024 8	GREIFRING 2G6;3D2;3E4;3E6; 3E8;3D10;3E12;3L2; 3L5;3L7;3L9;3K11; 4E2;4E4;4L2;4K4								
994 38 063 8	SPANNHUELSE 3X8 13E4	998 82 030 8	SICH.SCHEIBE 5F5;5F9;6F3								
994 38 089 0	SPANNHUELSE 5F4;5F8;6G2	998 86 159 0	O-RING 19X4 2A6								
994 38 091 8	SPANNHUELSE 4X24 5F5;5F9; 6F2	998 88 104 0	PASZSCHEIBE 2C6								
994 38 108 8	SPANNHUELSE 5X18 6J10	998 88 210 0	PASZSCHEIBE 10X16X1 8A4								
994 38 109 8	SPANNHUELSE 9X20 11B6	998 91 205 0	SPRENGRING SW 9 11B8;11D7								
994 38 457 0	SPANNSTIFT 5X16 1B3										

Teile-Nrn. neu hinzu 06.1998

App 000301	Schutzhülle	12D8
037 001280	Fadensp. Scheibe	1A11,1F12
0052 000369	Öelkanne	12L6
067 130140	Federscheibe	6A11
067 340130	Stellring	13B6
067 340260	Walzentraeger	13E5
167 001814	Greifer K	8F3, 8F5
221 110150	Scheibe	1A11, 1F12
221 110154	Vorspannung K	1A10, 1A11, 1F12, 2B4
221 110180	Buchse	1A11, 1F12, 2A4
241 001067	Fadenführung	1D3
267 120030	Führungswinkel	2J3
267 150333	Gehäuse V	11K4
267 150824 M	Greiferlager K li.	8F3
267 150834 M	Greiferlager K re.	8F6
267 347519	SP464 Walzentransp. K	13G8
268 100134	Lagerhülse KL hi.	1L7
268 130140	Verb. Mutter	6C11
268 150234	Lagerhülse K unt.	11E10
268 170110	Bundbuchse	2C8
291 000159	Fadenführung	2K11
367 160640	Dichtstopfen	2A3
902 000707	Senkschr.	11J11
992 0224477	6 kt. Mutter	11C2
992 009787	Li. Zyl.-schr.	22E1, 23J1, 24C1
992 022790	Zylinderschr.	8J3, 8J4
993 021210	RGKPF Zylinderstift	11B6
993 067597	Zylinderschr.	12D12, 12G12
993 411208	Rändelmutter	1B11, 1G12, 2A4
993 911238	Zylinderschr.	7M5, 11C6
994 270950	Zylinder Kerbstift	2D1
9202 002487	Zylinderschr.	3J4
9202 042497	Zylinderschr.	3H4
9203 312411	Senkschraube	2K11
9295 101528	Gew. Stift	2K11
9205 102788	Gewindestift	12L7, 12L8
9231 110107	6 kt. Mutter	6C11
9205 102168	Gew. Stift	2B7
9205 102488	Gew. Stift	11B3
9330 000097	Scheibe	3J4